



☰ setup

- living
- sleep
- studio



PREISLISTE



**SCHWEIZER
HOLZ**
Verwurzelt in Obwalden.

**BOIS
SUISSE**
Ancré à Obwald.



Karl Omlin AG
Schweizer Möbelmacher
moebel-omlin.ch

Inhalt

Bestellbeispiel	4-5
Schränke	6-9
Comfort Schränke	10-13
Schiebetürschränke	14-15
Betten	16-17
Systemerklärung	18-19
Korpusmöbel push to open	20-25
Korpusmöbel mit Griff	26-31
Boxen offen	32-33
Kombinationen	34-35
Schreibtische	36-37
Spezialausführungen	38-39
Planungshilfe	40-49
Notizen & Skizzen	50-51

Contenu

Exemple de commande	4-5
Armoires	6-9
Armoires Confort	10-13
Armoires à portes coulissantes	14-15
Lits	16-17
Explication du système	18-19
Meubles push to open	20-25
Meubles avec poignée	26-31
Boxes ouverts	32-33
Combinaisons	34-35
Bureaux	36-37
Exécutions spéciales	38-39
Aide à la planification	40-49
Notes et croquis	50-51

Dekorauswahl. Choix de décor.

Fronten **Schubladen und Türen**
 Faces Tiroirs et portes
Korpus **Alle übrigen sichtbaren Möbelteile**
 Corps Toutes les autres parties visibles du meuble

Korpus. Corps.

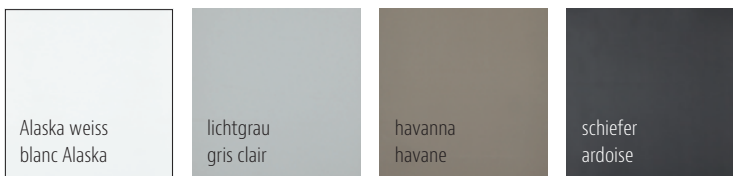

Front. Face.

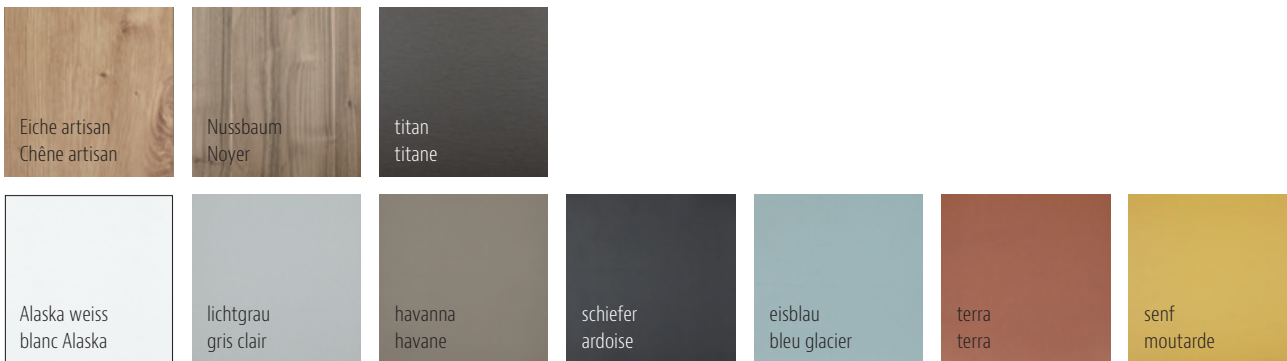

Abdeckplatten. Plaques de recouvrement.

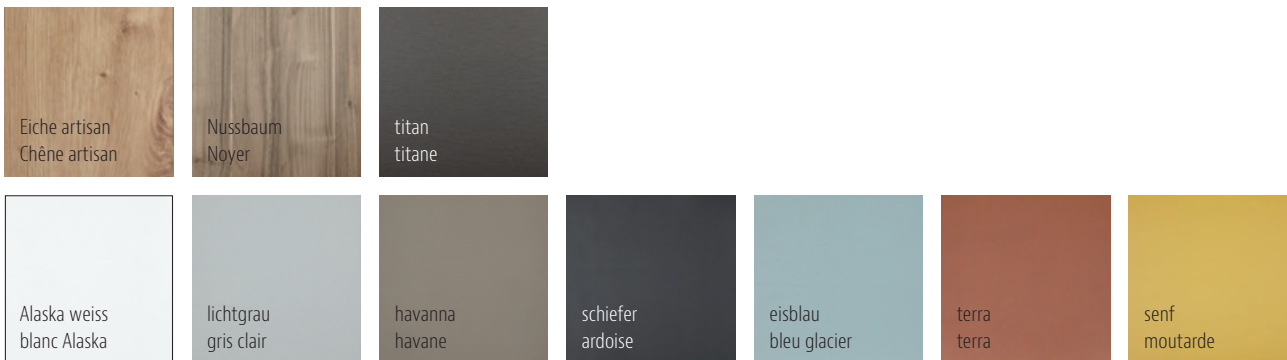

Boxen offen: Boxes ouvert:

Korpus und Rückwand. Corps et dos.

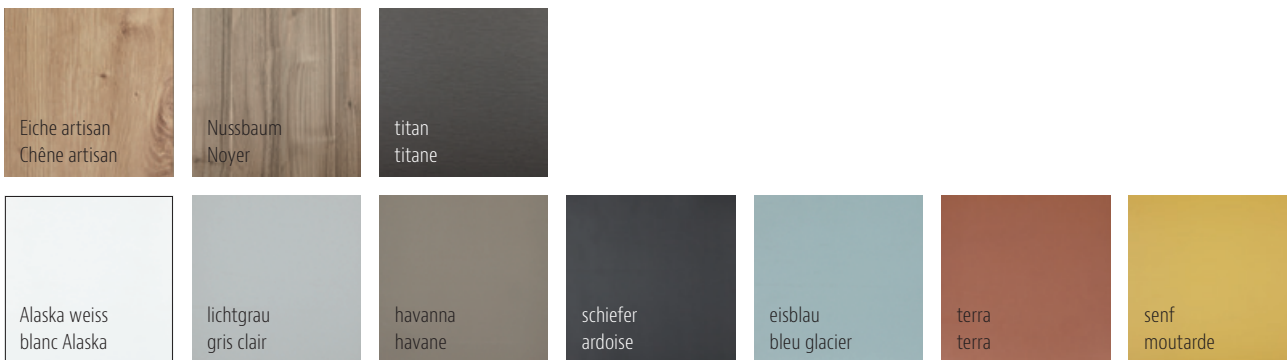

Griffe schwarz. Poignée noir.

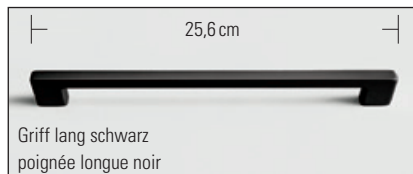
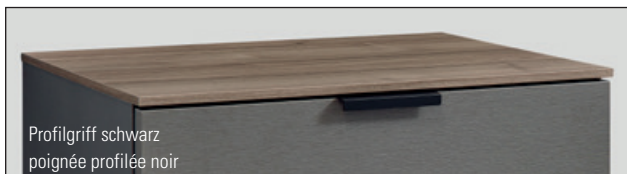

Bestellbeispiel. Exemple de commande.

Folgende Angaben sind für eine korrekte Bestellung erforderlich. Anrichte unten als Beispiel.

Korpusfarbe: Schiefer
Frontfarbe: Titan
Grifflos mit Push

1 Stk 63062 Korpusmöbel mit einer Türe Band links Push
1 Stk 63721 Korpusmöbel mit zwei Schubladen Vollauszug Push
1 Stk 64039 Box offen terra, Rückwand schiefer
1 Stk 63099 Abdeckplatte 172.8 cm Glas schiefer
1 Stk 63139 Sockelplatte 172.8 cm schiefer

Eine Skizze oder ein Bild sind erforderlich damit wir die Zusammenstellung richtig fertigen können.

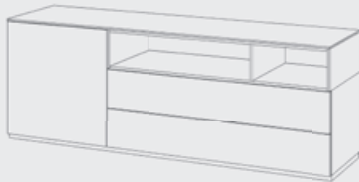

Les informations suivantes sont nécessaires pour une commande correcte. Par exemple la photo du buffet ci-dessous.

*Couleur du corps: Ardoise
Couleur de la face: Titane
Sans poignée avec Push*

*1 pc 63062 Meuble compact avec une porte gauche à pousser
1 pc 63721 Meuble compact à deux tiroirs à sortie totale à pousser
1 pc 64039 Box ouvert terra, dos ardoise
1 pc 63099 Plaque de recouvrement 172.8 cm verre ardoise
1 pc 63139 Socle 172.8 cm ardoise*

Un dessin ou une photo est nécessaire pour que nous puissions fabriquer la composition correctement.

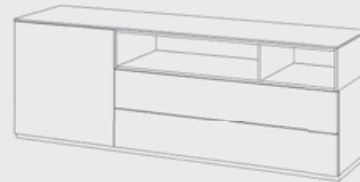

Kombinieren nach Lust und Laune

Wer die Wahl hat, hat das Vergnügen. Richten Sie Ihre vier Wände nach Ihrem persönlichen Geschmack ein. Unsere Möbel bieten eine unglaublich grosse Vielfalt an Möglichkeiten zu einem vernünftigen Preis. Für alle Räume und für alle Generationen. Die qualitativ hochstehenden und stabilen Möbel werden in der Schweiz von der traditionsreichen Möbelfabrik Karl Omlin AG entworfen und umweltgerecht produziert. Lassen Sie sich von den Beispielen in dieser Broschüre inspirieren und von Ihrem Möbelfachhandel beraten.

Slow-Motion

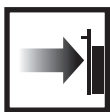

Alle Schubladen und Schranktüren schliessen sanft und leise dank dem standardmässig eingebauten Slow-Motion-System.

Voll- & Teilauszug



Alle grifflosen Schubladen können wahlweise mit Voll- oder Teilauszug bestellt werden. Vollauszug für extra Funktionalität und Komfort.

Qualität



Die Möbel aus hochwertigen Materialien werden ausschliesslich in der Schweiz entwickelt und produziert.



Die widerstandsfähigen Oberflächen sind pflegeleicht, lichtecht und weitgehend kratzfest.



Endlos ergänzbar. Individuelle Raumgestaltung dank grosser Vielfalt an Elementen und Farben.



Stabile Konstruktion und perfekt gerundete Kanten garantieren für hohe Sicherheit.



Langfristig verfügbar. Sie erhalten das Programm auch noch in vielen Jahren.

Alle Masse in cm: Breite x Höhe x Tiefe
Mass-, Preis-, Konstruktions- und Angebotsänderungen vorbehalten.

Combiner à sa guise

Celui qui a le choix, a le plaisir. Meublez vos quatre murs selon vos goûts personnels. Nos meubles offrent une variété incroyablement large d'options à un prix raisonnable. Pour toutes les pièces et pour toutes les générations. Les meubles robustes et de haute qualité sont conçus en Suisse par la fabrique de meubles traditionnelle Karl Omlin AG et sont produits dans le respect de l'environnement. Laissez-vous inspirer par les exemples de cette brochure et laissez-vous conseiller par votre revendeur de meubles spécialisé.

Slow-Motion



Tous les tiroirs et les portes d'armoires avec fermeture douce et silencieuse grâce au système Slow-Motion monté de série.

Extension complète et partielle



Tous les tiroirs sans poignée peuvent être commandés avec une extension totale ou partielle. Coulisse à extension complète pour plus de fonctionnalité et de confort.

Qualité



Les meubles en matériaux de la plus haute qualité sont développés et fabriqués en Suisse.



Les surfaces résistantes sont faciles à nettoyer, résistantes à la lumière et dans une large mesure, anti-rayures.



Peuvent être combinés sans fin. Aménagement personnalisé des pièces grâce à la grande variété d'éléments et de couleurs.



Une construction stable et les angles des chants parfaitement arrondis garantissent une sécurité élevée.









Disponibilité à long terme. Vous obtiendrez le même programme pendant de nombreuses années.



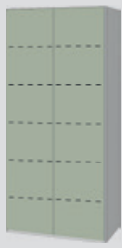
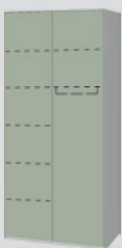

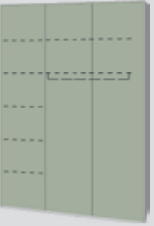

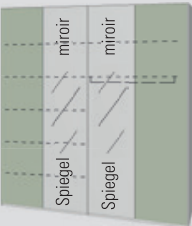
Toutes les dimensions sont en cm: largeur x hauteur x profondeur. Sous réserve de modification des dimensions, des prix, de la construction et de l'offre.





grifflos mit push to open,
Scharniere 110°

sans poignée avec push to open,
charnières à 110°

TÜR	PORTE				
					
60012 Fr. 570.– 50,7 x 213,9 x 60	60052 Fr. 645.– 50,7 x 213,9 x 60	60212 Fr. 765.– 99,5 x 213,9 x 60	60262 Fr. 855.– 99,5 x 213,9 x 60	60252 Fr. 905.– 99,5 x 213,9 x 60	
60012k Fr. 570.– 50,7 x 194,7 x 60	60052k Fr. 645.– 50,7 x 194,7 x 60	60212k Fr. 765.– 99,5 x 194,7 x 60	60262k Fr. 855.– 99,5 x 194,7 x 60	60252k Fr. 905.– 99,5 x 194,7 x 60	

			Tür mit Spiegel Porte à glace		
60412 Fr. 1120.– 148,3 x 213,9 x 60	60612 Fr. 1535.– 197,1 x 213,9 x 60	60632 Fr. 2050.– 197,1 x 213,9 x 60	69110 Fr. 255.– 48,4 x 210,9 x 2	69110k Fr. 255.– 48,4 x 191,7 x 2	Tür mit 155° Scharnier Porte avec charnière à 155°
60412k Fr. 1120.– 148,3 x 194,7 x 60	60612k Fr. 1535.– 197,1 x 194,7 x 60	60632k Fr. 2050.– 197,1 x 194,7 x 60	Bei der Bestellung Türanschlag + Türposition angeben. <i>Indiquer la position de la porte</i> <i>à la commande.</i>		69155 Fr. 30.– pro Türe

						
2 Innenschubladen Farbe grau 2 tiroirs intérieurs couleur gris	4 Innenschubladen Farbe grau 4 tiroirs intérieurs couleur gris	2 Innenschubladen Farbe grau 2 tiroirs intérieurs couleur gris	4 Innenschubladen Farbe grau 4 tiroirs intérieurs couleur gris	Tablar schmal Rayon étroit 69101 Fr. 25.– 46,8 x 2,2 x 50	Tablar breit Rayon large 69103 Fr. 30.– 95,6 x 2,2 x 50	Stangenschloss mit Dreholive zu Schranktüre Serrure à tringles avec bouton tournant pour fermer les portes de l'armoire
69132 Fr. 240.– 46,9 x 33,3 x 53,5	69133 Fr. 445.– 46,9 x 72,6 x 53,5	69134 Fr. 275.– 95,7 x 33,3 x 53,5	69135 Fr. 515.– 95,7 x 72,6 x 53,5	Tablar schmal mit Kleiderstange Rayon étroit avec tringle de penderie 69102 Fr. 45.– 46,8 x 2,2 x 50	Tablar breit mit Kleiderstange Rayon large avec tringle de penderie 69104 Fr. 50.– 95,6 x 2,2 x 50	69111 Fr. 135.–

Zubehör Eckschrank / Accessoires pour armoire d'angle		
		
60552 Fr. 1450.– 106,8 x 213,9 x 108,1	60562 Fr. 1595.– 106,8 x 213,9 x 108,1	Winkeltablar Rayon d'angle 69150 Fr. 80.– 103,8 x 2,2 x 103,8
60552k Fr. 1450.– 106,8 x 194,7 x 108,1	60562k Fr. 1595.– 106,8 x 194,7 x 108,1	Winkeltablar mit 2 Kleiderstangen Rayon d'angle avec 2 tringles à vêtements 69151 Fr. 110.– 103,8 x 2,2 x 103,8
		
		Tablar Wäscheabteil Rayon du com- partiment à linge 69152 Fr. 25.– 44,4 x 2,2 x 50

grifflos mit push to open,
Scharniere 110°

sans poignée avec push to open,
charnières à 110°

Beginnen Sie Ihre Planung immer mit einem Grundschränk

Commencez toujours votre projet avec une armoire de base

Das Schranksystem lässt sich nach Ihren Wünschen erweitern und ausbauen

Le système d'armoires peut être agrandi et déployé selon vos besoins.

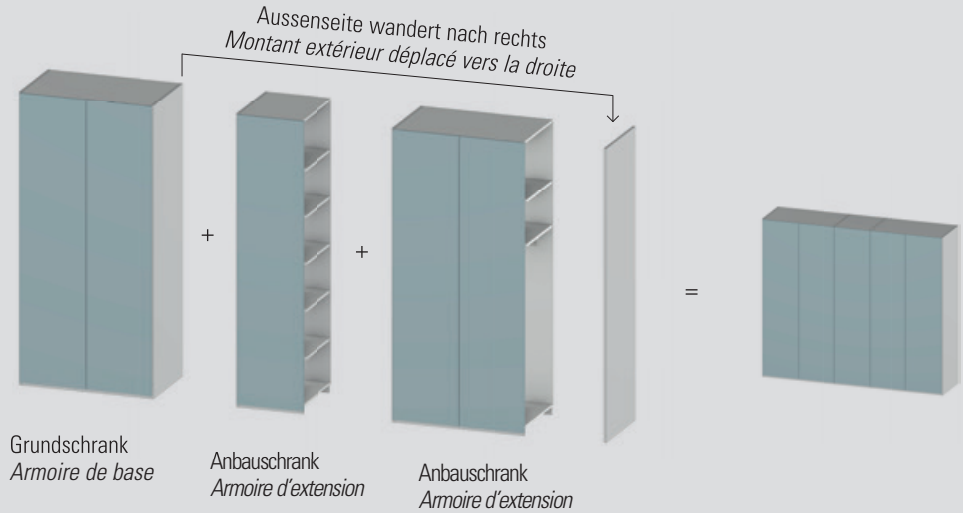



61012 Fr. 480.–
48,8 x 213,9 x 60

61012k Fr. 480.–
48,8 x 194,7 x 60



61052 Fr. 555.–
48,8 x 213,9 x 60

61052k Fr. 555.–
48,8 x 194,7 x 60



61072 Fr. 410.–
48,8 x 213,9 x 60

61072k Fr. 410.–
48,8 x 194,7 x 60

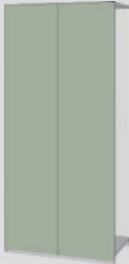

61272 Fr. 590.–
97,6 x 213,9 x 60

61272k Fr. 590.–
97,6 x 194,7 x 60



61212 Fr. 675.–
97,6 x 213,9 x 60

61212k Fr. 675.–
97,6 x 194,7 x 60



61252 Fr. 815.–
97,6 x 213,9 x 60

61252k Fr. 815.–
97,6 x 194,7 x 60

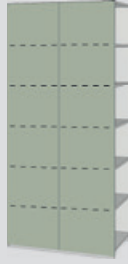

61262 Fr. 765.–
97,6 x 213,9 x 60

61262k Fr. 765.–
97,6 x 194,7 x 60



61552 Fr. 1360.–
106,8 x 213,9 x 106,2

61552k Fr. 1360.–
106,8 x 194,7 x 106,2

106.8
106.2

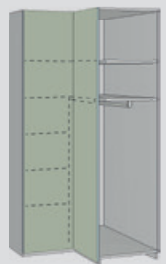

61562 Fr. 1505.–
106,8 x 213,9 x 106,2

61562k Fr. 1505.–
106,8 x 194,7 x 106,2

106.8
106.2

Schränke
Grundschränke

mit Griff
Scharniere 110°







Armoires
Armoires de base



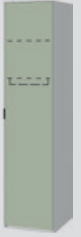
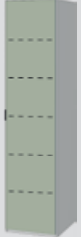



avec poignée
charnières à 110°



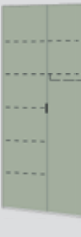







B x H x T
L x H x P





SCHUBLADE	TIROIR
TÜR	PORTE

*Schubladen rechts möglich ohne Aufpreis.
Tiroirs à droite possible sans supplément.

 60013 Fr. 570.– 50,7 x 213,9 x 60 60013k Fr. 570.– 50,7 x 194,7 x 60	 60053 Fr. 645.– 50,7 x 213,9 x 60 60053k Fr. 645.– 50,7 x 194,7 x 60	 60043 Fr. 845.– 50,7 x 213,9 x 60 60043k Fr. 845.– 50,7 x 194,7 x 60	 60213 Fr. 765.– 99,5 x 213,9 x 60 60213k Fr. 765.– 99,5 x 194,7 x 60	 60263 Fr. 855.– 99,5 x 213,9 x 60 60263k Fr. 855.– 99,5 x 194,7 x 60	 60243 Fr. 1045.– 99,5 x 213,9 x 60 60243k Fr. 1045.– 99,5 x 194,7 x 60	 60253 Fr. 905.– 99,5 x 213,9 x 60 60253k Fr. 905.– 99,5 x 194,7 x 60
---	--	--	--	--	--	--

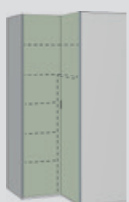
 60413 Fr. 1120.– 148,3 x 213,9 x 60 60413k Fr. 1120.– 148,3 x 194,7 x 60	 60443 Fr. 1450.– 148,3 x 213,9 x 60 60443k Fr. 1450.– 148,3 x 194,7 x 60	 60453 Fr. 1570.– 148,3 x 213,9 x 60 60453k Fr. 1570.– 148,3 x 194,7 x 60	 60613 Fr. 1535.– 197,1 x 213,9 x 60 60613k Fr. 1535.– 197,1 x 194,7 x 60	 60633 Fr. 2050.– 197,1 x 213,9 x 60 60633k Fr. 2050.– 197,1 x 194,7 x 60	 Tür mit Spiegel Porte à glace 69110 Fr. 255.– 48,4 x 210,9 x 2 69110k Fr. 255.– 48,4 x 191,7 x 2 Bei der Bestellung Türanschlag + Türposition angeben. <i>Indiquer la position de la porte à la commande.</i>
--	---	---	---	---	---

 2 Innen- schubladen Farbe grau 2 tiroirs intérieurs couleur gris 69132 Fr. 240.– 46,9 x 33,3 x 53,5	 4 Innen- schubladen Farbe grau 4 tiroirs intérieurs couleur gris 69133 Fr. 445.– 46,9 x 72,6 x 53,5	 2 Innen- schubladen Farbe grau 2 tiroirs intérieurs couleur gris 69134 Fr. 275.– 95,7 x 33,3 x 53,5	 4 Innen- schubladen Farbe grau 4 tiroirs intérieurs couleur gris 69135 Fr. 515.– 95,7 x 72,6 x 53,5	 Tablar schmal Rayon étroit 69101 Fr. 25.– 46,8 x 2,2 x 50	 Tablar breit Rayon large 69103 Fr. 30.– 95,6 x 2,2 x 50	 Tablar schmal mit Kleiderstange Rayon étroit avec tringle de penderie 69102 Fr. 45.– 46,8 x 2,2 x 50	 Tablar breit mit Kleiderstange Rayon large avec tringle de penderie 69104 Fr. 50.– 95,6 x 2,2 x 50	 Tür mit 155° Scharnier Porte avec charnière à 155° 69155 Fr. 30.– pro Türe	 Stangenschloss mit Dreholive zu Schranktüre Serrure à tringles avec bouton tournant pour fermer les portes de l'armoire 69111 Fr. 135.–
---	--	--	--	--	---	--	---	---	---

 60553 Fr. 1450.– 106,8 x 213,9 x 108,1 60553k Fr. 1450.– 106,8 x 194,7 x 108,1	 60563 Fr. 1595.– 106,8 x 213,9 x 108,1 60563k Fr. 1595.– 106,8 x 194,7 x 108,1	Zubehör Eckschrank / Accessoires pour armoire d'angle	 Winkeltablar Rayon d'angle 69150 Fr. 80.– 103,8 x 2,2 x 103,8	 Winkeltablar mit 2 Kleiderstangen Rayon d'angle avec 2 tringles à vête- ments 69151 Fr. 110.– 103,8 x 2,2 x 103,8	 Tablar Wäscheabteil Rayon du com- partiment à linge 69152 Fr. 25.– 44,4 x 2,2 x 50
--	--	--	--	--	---

mit Griff
Scharniere 110°

avec poignée
charnières à 110°







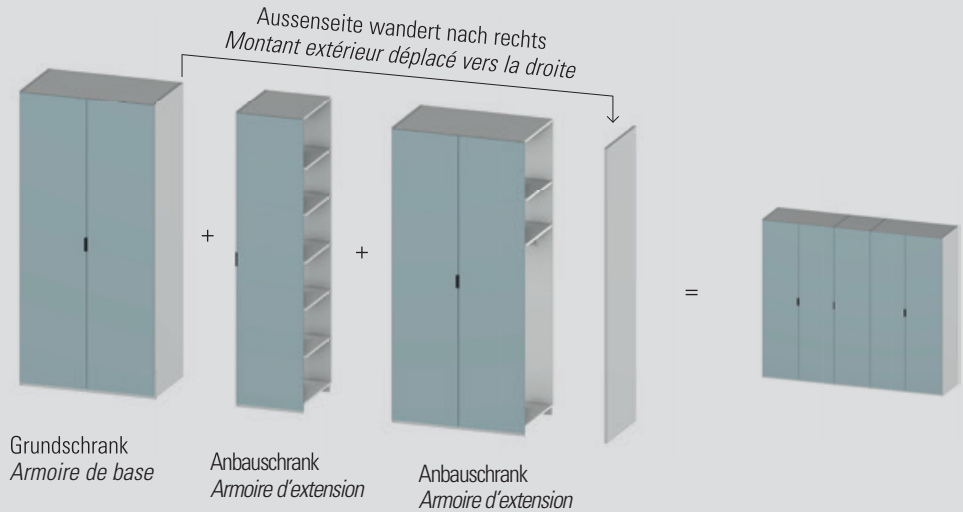

Beginnen Sie Ihre Planung immer mit einem Grundschränk

Commencez toujours votre projet avec une armoire de base

Das Schranksystem lässt sich nach Ihren Wünschen erweitern und ausbauen

Le système d'armoires peut être agrandi et déployé selon vos besoins.

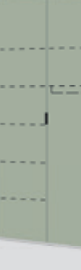

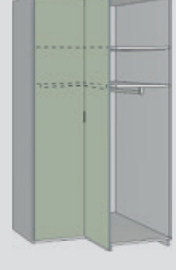
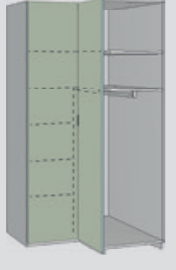
 <p>61013 Fr. 480.– 48,8 x 213,9 x 60</p> <p>61013k Fr. 480.– 48,8 x 194,7 x 60</p>	 <p>61043 Fr. 755.– 48,8 x 213,9 x 60</p> <p>61043k Fr. 755.– 48,8 x 194,7 x 60</p>	 <p>61053 Fr. 555.– 48,8 x 213,9 x 60</p> <p>61053k Fr. 555.– 48,8 x 194,7 x 60</p>	 <p>61073 Fr. 410.– 48,8 x 213,9 x 60</p> <p>61073k Fr. 410.– 48,8 x 194,7 x 60</p>	 <p>61273 Fr. 590.– 97,6 x 213,9 x 60</p> <p>61273k Fr. 590.– 97,6 x 194,7 x 60</p>	 <p>61213 Fr. 675.– 97,6 x 213,9 x 60</p> <p>61213k Fr. 675.– 97,6 x 194,7 x 60</p>	 <p>61243 Fr. 960.– 97,6 x 213,9 x 60</p> <p>61243k Fr. 960.– 97,6 x 194,7 x 60</p>
 <p>61253 Fr. 815.– 97,6 x 213,9 x 60</p> <p>61253k Fr. 815.– 97,6 x 194,7 x 60</p>	 <p>61263 Fr. 765.– 97,6 x 213,9 x 60</p> <p>61263k Fr. 765.– 97,6 x 194,7 x 60</p>	 <p>61553 Fr. 1360.– 106,8 x 213,9 x 106,2</p> <p>61553k Fr. 1360.– 106,8 x 194,7 x 106,2</p>	 <p>61563 Fr. 1505.– 106,8 x 213,9 x 106,2</p> <p>61563k Fr. 1505.– 106,8 x 194,7 x 106,2</p>			

**Schränke Comfort
Grundschränke**

grifflos mit push to open,
Scharniere 110°

**Armoires Comfort
Armoires de base**

sans poignée avec push to open,
charnières à 110°



Der Comfort Schrank mit einer Innenbreite von 55,6 cm, bringt ein extra Plus an Raumnutzung. Endlich finden zwei Wäschestücke nebeneinander Platz. Mit den optionalen 155° Scharnieren lassen sich die Türen weit öffnen, das schafft Raum und Bewegungsfreiheit. Die breiteren Fronten schaffen Ruhe und passen optimal in die heutige Designwelt.

L'armoire Comfort, avec une largeur intérieure de 55,6 cm, apporte un plus dans l'utilisation de l'espace. Il y a enfin de la place pour deux pièces de linge l'une à côté de l'autre. Les charnières à 155° en option permettent aux portes de s'ouvrir largement, créant ainsi de l'espace et une liberté de mouvement. Les faces plus larges créent le calme et s'intègrent parfaitement dans le monde du design d'aujourd'hui.

TÜR	PORTE
60712 Fr. 595.- 59,5 x 213,9 x 60	60722 Fr. 670.- 59,5 x 213,9 x 60
60712k Fr. 595.- 59,5 x 194,7 x 60	60722k Fr. 670.- 59,5 x 194,7 x 60

60752 Fr. 895.- 117,1 x 213,9 x 60	60762 Fr. 895.- 117,1 x 213,9 x 60	60772 Fr. 945.- 117,1 x 213,9 x 60
60752k Fr. 895.- 117,1 x 194,7 x 60	60762k Fr. 895.- 117,1 x 194,7 x 60	60772k Fr. 945.- 117,1 x 194,7 x 60

60802 Fr. 1270.- 174,7 x 213,9 x 60	60812 Fr. 1350.- 174,7 x 213,9 x 60
60802k Fr. 1270.- 174,7 x 194,7 x 60	60812k Fr. 1350.- 174,7 x 194,7 x 60

60882 Fr. 2330.- 232,3 x 213,9 x 60	60892 Fr. 1790.- 232,3 x 213,9 x 60
60882k Fr. 2330.- 232,3 x 194,7 x 60	60892k Fr. 1790.- 232,3 x 194,7 x 60

Tür mit 155° Scharnier
Porte avec charnière à 155°
69155 Fr. 30.-
pro Türe par porte

2 Innenschubladen
Farbe grau
2 tiroirs intérieurs
couleur gris
69140 Fr. 250.-
55,7 x 33,3 x 53,5

4 Innenschubladen
Farbe grau
4 tiroirs intérieurs
couleur gris
69141 Fr. 460.-
55,7 x 72,6 x 53,5

Tablar schmal
Rayon étroit
69108 Fr. 30.-
55,6 x 2,2 x 50

Tablar schmal
mit Kleiderstange
Rayon étroit
avec tringle de penderie
69109 Fr. 50.-
55,6 x 2,2 x 50

Tür mit Spiegel
Porte à glace
69113 Fr. 270.-
57,2 x 210,9 x 2

69113k Fr. 270.-
57,2 x 191,7 x 2

Bei der Bestellung Türanschlag + Türposition angeben.
Indiquer la position de la porte à la commande.

Stangenschloss mit Dreholive
zu Schranktüre
Serrure à tringles
avec bouton tournant
pour fermer les portes de l'armoire
69111 Fr. 135.-

grifflos mit push to open,
Scharniere 110°

sans poignée avec push to open,
charnières à 110°

Beginnen Sie Ihre Planung immer mit einem Grundschränk

Commencez toujours votre projet avec une armoire de base

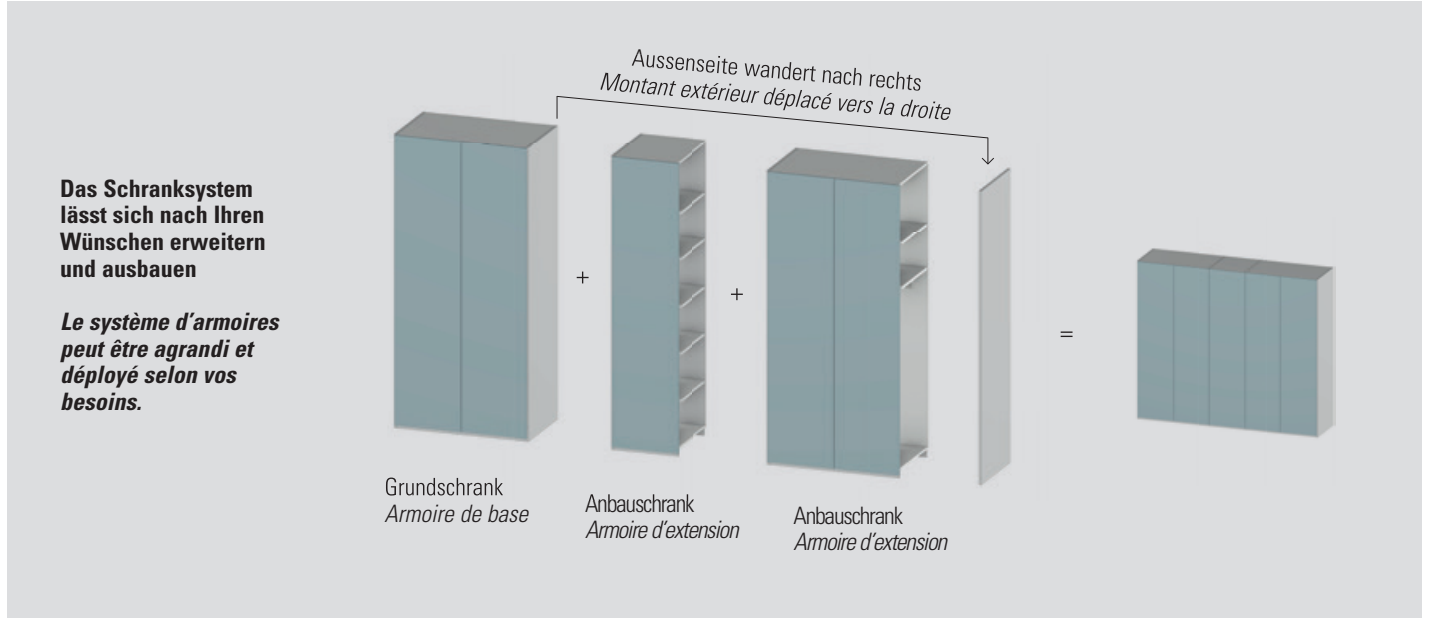

61712 Fr. 505.– 57,6 x 213,9 x 60	61722 Fr. 580.– 57,6 x 213,9 x 60	61732 Fr. 435.– 57,6 x 213,9 x 60	61782 Fr. 715.– 115,2 x 213,9 x 60	61752 Fr. 805.– 115,2 x 213,9 x 60	61772 Fr. 855.– 115,2 x 213,9 x 60	61762 Fr. 895.– 115,2 x 213,9 x 60
61712k Fr. 505.– 57,6 x 194,7 x 60	61722k Fr. 580.– 57,6 x 194,7 x 60	61732k Fr. 435.– 57,6 x 194,7 x 60	61782k Fr. 715.– 115,2 x 194,7 x 60	61752k Fr. 805.– 115,2 x 194,7 x 60	61772k Fr. 855.– 115,2 x 194,7 x 60	61762k Fr. 895.– 115,2 x 194,7 x 60







**Schränke Comfort
Grundschränke**

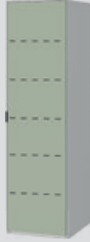

mit Griff,
Scharniere 110°

**Armoires Comfort
Armoires de base**

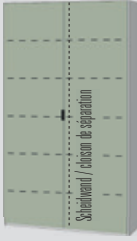
avec poignée,
charnières à 110°

TÜR	PORTE
	
60713 Fr. 595.- 59,5 x 213,9 x 60	60723 Fr. 670.- 59,5 x 213,9 x 60
60713k Fr. 595.- 59,5 x 194,7 x 60	60723k Fr. 670.- 59,5 x 194,7 x 60

		
60753 Fr. 895.- 117,1 x 213,9 x 60	60763 Fr. 985.- 117,1 x 213,9 x 60	60773 Fr. 945.- 117,1 x 213,9 x 60
60753k Fr. 895.- 117,1 x 194,7 x 60	60763k Fr. 945.- 117,1 x 194,7 x 60	60773k Fr. 945.- 117,1 x 194,7 x 60

	
60803 Fr. 1270.- 174,7 x 213,9 x 60	60813 Fr. 1350.- 174,7 x 213,9 x 60
60803k Fr. 1270.- 174,7 x 194,7 x 60	60813k Fr. 1350.- 174,7 x 194,7 x 60

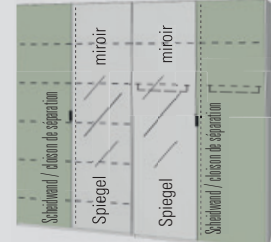
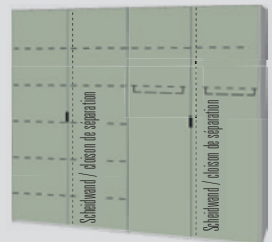
	
60883 Fr. 2330.- 232,3 x 213,9 x 60	60893 Fr. 1790.- 232,3 x 213,9 x 60
60883k Fr. 2330.- 232,3 x 194,7 x 60	60893k Fr. 1790.- 232,3 x 194,7 x 60

**Tür mit 155°
Scharnier
Porte avec
charnière
à 155°**
69155 Fr. 30.-
pro Türe
par porte

2 Innenschubladen
Farbe grau
2 tiroirs intérieurs
couleur gris

69140 Fr. 250.-
55,7 x 33,3 x 53,5

4 Innenschubladen
Farbe grau
4 tiroirs intérieurs
couleur gris

69141 Fr. 460.-
55,7 x 72,6 x 53,5

**Tablar schmal
Rayon étroit**
69108 Fr. 30.-
55,6 x 2,2 x 50

**Tablar schmal
mit Kleiderstange
Rayon étroit
avec tringle de
penderie**
69109 Fr. 50.-
55,6 x 2,2 x 50

**Tür mit Spiegel
Porte à glace**

69113 Fr. 270.-
57,2 x 210,9 x 2

69113k Fr. 270.-
57,2 x 191,7 x 2

Bei der Bestellung Türanschlag +
Türposition angeben.
*Indiquer la position de la porte
à la commande.*

**Stangenschloss mit
Dreholive
zu Schranktüre
Serrure à tringles
avec bouton tournant**
pour fermer les portes
de l'armoire

69111 Fr. 135.-



Der Comfort Schrank mit einer Innenbreite von 55,6 cm, bringt ein extra Plus an Raumnutzung. Endlich finden zwei Wäschestücke nebeneinander Platz. Mit den optionalen 155° Scharnieren lassen sich die Türen weit öffnen, das schafft Raum und Bewegungsfreiheit. Die breiteren Fronten schaffen Ruhe und passen optimal in die heutige Designwelt.

L'armoire Comfort, avec une largeur intérieure de 55,6 cm, apporte un plus dans l'utilisation de l'espace. Il y a enfin de la place pour deux pièces de linge l'une à côté de l'autre. Les charnières à 155° en option permettent aux portes de s'ouvrir largement, créant ainsi de l'espace et une liberté de mouvement. Les faces plus larges créent le calme et s'intègrent parfaitement dans le monde du design d'aujourd'hui.

mit Griff,
Scharniere 110°

avec poignée,
charnières à 110°

Beginnen Sie Ihre Planung immer mit einem Grundschränk

Commencez toujours votre projet avec une armoire de base

Das Schranksystem lässt sich nach Ihren Wünschen erweitern und ausbauen

Le système d'armoires peut être agrandi et déployé selon vos besoins.

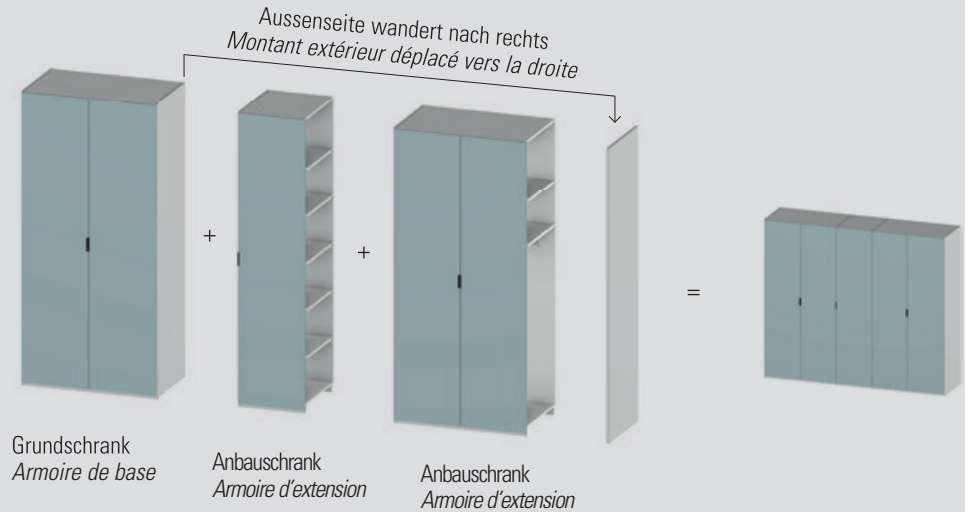

61713 Fr. 505.– 57,6 x 213,9 x 60	61723 Fr. 580.– 57,6 x 213,9 x 60	61733 Fr. 435.– 57,6 x 213,9 x 60	61783 Fr. 715.– 115,2 x 213,9 x 60	61753 Fr. 805.– 115,2 x 213,9 x 60	61773 Fr. 855.– 115,2 x 213,9 x 60	61763 Fr. 895.– 115,2 x 213,9 x 60
61713k Fr. 505.– 57,6 x 194,7 x 60	61723k Fr. 580.– 57,6 x 194,7 x 60	61733k Fr. 435.– 57,6 x 194,7 x 60	61783k Fr. 715.– 115,2 x 194,7 x 60	61753k Fr. 805.– 115,2 x 194,7 x 60	61773k Fr. 855.– 115,2 x 194,7 x 60	61763k Fr. 895.– 115,2 x 194,7 x 60





Ein Schrank – viele Möglichkeiten!

Hier einige Beispiele und Gestaltungsmöglichkeiten. Ohne Angaben wird die ganze Front in der bestellten Farbe geliefert. z. B.: Feld 1 bis 8 terra. Über die Frontnummer können einzelne Felder in Ihrer Wunschfarbe oder als Spiegel ausgeführt werden z. B. Feld 2, 4, 5, 7 nussbaum.

Une armoire – grande liberté de création!

Veillez trouver ici quelques exemples: Sans autres instructions de votre part, la totalité de la face sera livrée dans la couleur commandée p. ex. les panneaux 1 à 8 en terra. Selon vos spécifications, quelques panneaux de la face peuvent être exécutés dans votre couleur préférée ou comme panneaux miroités, p. ex. les panneaux 2, 4, 5, 7, en couleur noyer.

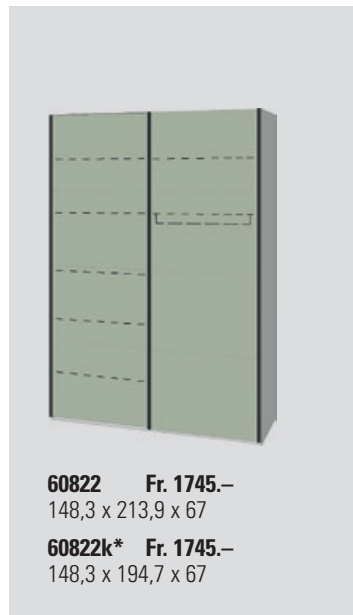

60822 Fr. 1745.–
148,3 x 213,9 x 67
60822k* Fr. 1745.–
148,3 x 194,7 x 67

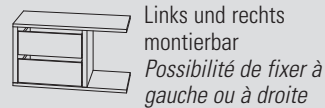

2 Innenschubladen
Farbe grau
2 tiroirs intérieurs
couleur gris
69136 Fr. 275.–
71,2 x 40,6 x 53,5

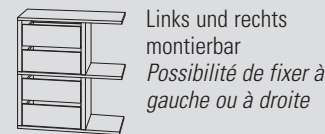

4 Innenschubladen
Farbe grau
4 tiroirs intérieurs
couleur gris
69137 Fr. 525.–
71,2 x 79 x 53,5



Spiegel je Feld
1 miroir par panneau
69106 Fr. 70.–
74,5 x 52,7 x 3

* 194.7 cm hohe Schiebetüren werden nur oben und unten gekürzt, deshalb Spiegel nur bei den mittleren Paneelen (2,3,6,7,10,11) möglich.
* Les portes coulissantes de 194,7 cm de haut ne sont raccourcies qu'en haut et en bas, c'est pourquoi les miroirs ne sont possibles que pour les panneaux centraux (2,3,6,7,10,11).

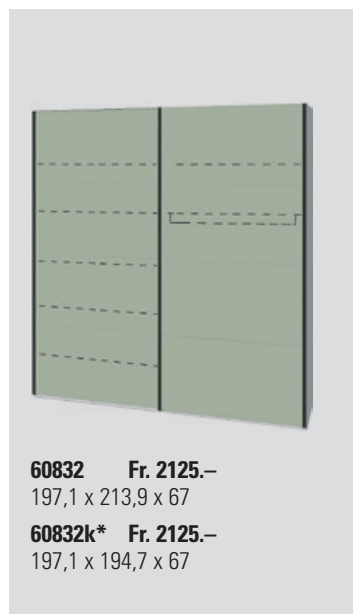
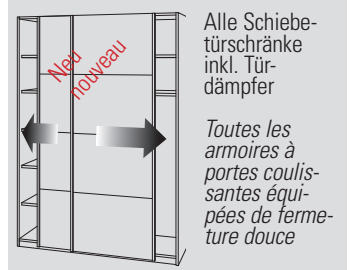

60832 Fr. 2125.–
197,1 x 213,9 x 67
60832k* Fr. 2125.–
197,1 x 194,7 x 67

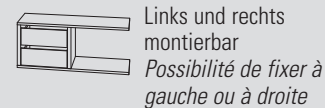

2 Innenschubladen
Farbe grau
2 tiroirs intérieurs
couleur gris
69138 Fr. 280.–
95,6 x 40 x 53,5

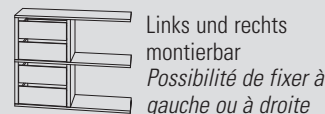

4 Innenschubladen
Farbe grau
4 tiroirs intérieurs
couleur gris
69139 Fr. 530.–
95,6 x 79 x 53,5



Spiegel je Feld
1 miroir par panneau
69107 Fr. 75.–
99 x 52,7 x 3

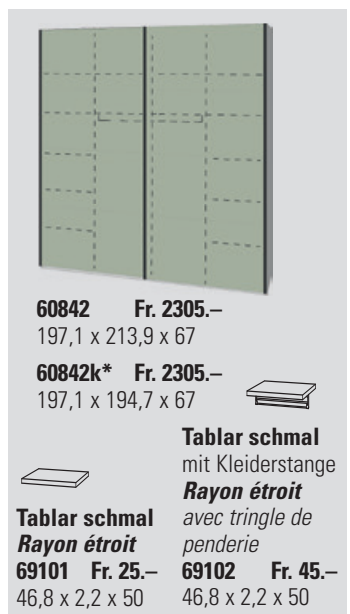

60842 Fr. 2305.–
197,1 x 213,9 x 67
60842k* Fr. 2305.–
197,1 x 194,7 x 67

Tablar schmal mit Kleiderstange Rayon étroit
avec tringle de penderie
Rayon étroit
69102 Fr. 45.–
46,8 x 2,2 x 50

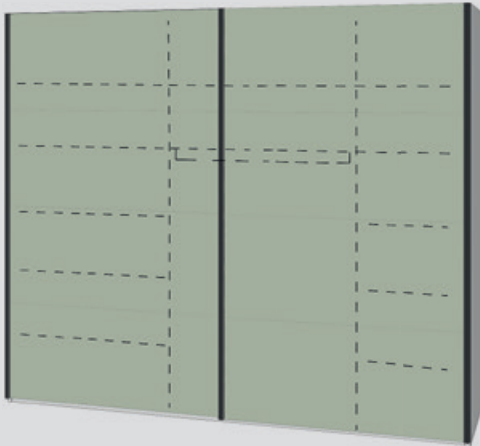

60872 Fr. 2725.–
245,9 x 213,9 x 67

60872k* Fr. 2725.–
245,9 x 194,7 x 67

Innenschubladen nur im linken Abteil montierbar.
Les tiroirs intérieurs peuvent être montés seulement dans le compartiment gauche.

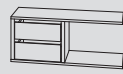

Links und rechts montierbar
Possibilité de fixer à gauche ou à droite

2 Innenschubladen
Farbe grau
2 tiroirs intérieurs
couleur gris
69138 Fr. 280.–
95,6 x 40 x 53,5



Links und rechts montierbar
Possibilité de fixer à gauche ou à droite

4 Innenschubladen
Farbe grau
4 tiroirs intérieurs
couleur gris
69139 Fr. 530.–
95,6 x 79 x 53,5



Tablar Rayon
69103 Fr. 30.–
95,6 x 2,2 x 50



Tablar mit Kleiderstange
Rayon étroite avec
tringle de penderie
69104 Fr. 50.–
95,6 x 2,2 x 50



Spiegel je Feld
1 miroir par panneau
69114 Fr. 80.–
123,4 x 52,7 x 3



Tablar schmal
Rayon étroit
69101 Fr. 25.–
46,8 x 2,2 x 50



Tablar schmal
mit Kleiderstange
Rayon étroit
avec tringle de penderie
69102 Fr. 45.–
46,8 x 2,2 x 50

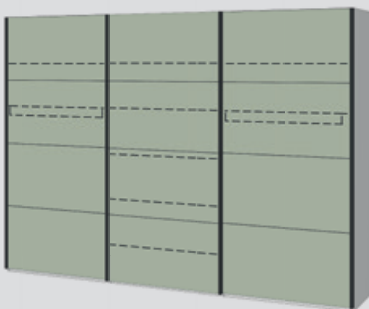

60852 Fr. 3035.–
294,7 x 213,9 x 67

60852k* Fr. 3035.–
294,7 x 194,7 x 67

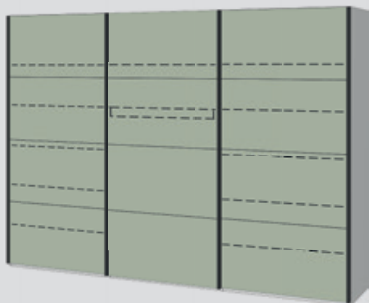

60862 Fr. 3090.–
294,7 x 213,9 x 67

60862k* Fr. 3090.–
294,7 x 194,7 x 67

Innenschubladen im rechten oder linken Abteil montierbar.
Les tiroirs intérieurs peuvent être montés dans le compartiment droit ou gauche.

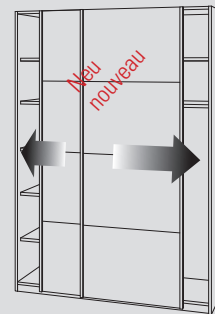

Alle Schiebetürschränke inkl. Tüрдämpfer

Toutes les armoires à portes coulissantes équipées de fermeture douce

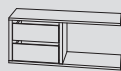

Links und rechts montierbar
Possibilité de fixer à gauche ou à droite

2 Innenschubladen
Farbe grau
2 tiroirs intérieurs
couleur gris
69138 Fr. 280.–
95,6 x 40 x 53,5



Links und rechts montierbar
Possibilité de fixer à gauche ou à droite

4 Innenschubladen
Farbe grau
4 tiroirs intérieurs
couleur gris
69139 Fr. 530.–
95,6 x 79 x 53,5

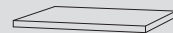

Tablar Rayon
69103 Fr. 30.–
95,6 x 2,2 x 50



Tablar mit Kleiderstange
Rayon avec tringle
de penderie
69104 Fr. 50.–
95,6 x 2,2 x 50

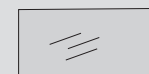

Spiegel je Feld
1 miroir par panneau
69107 Fr. 75.–
99 x 52,7 x 3

Bettbreite 140/160/180 cm mit zwei Querstreben
Largeur du lit 140/160/180 cm avec deux barres transversables



Bett mit schwarzem Quadratfuss
 Bettrahmen in allen Korpusfarben

Lit à pieds carrés couleur noir
Cadre de lits en couleur de corps

65000	90/200	Fr. 360.–
	96 x 36 x 205	
65001	120/200	Fr. 380.–
	126 x 36 x 205	
65002	140/200	Fr. 415.–
	146 x 36 x 205	
65003	160/200	Fr. 450.–
	166 x 36 x 205	
65004	180/200	Fr. 480.–
	186 x 36 x 205	



Stollenbett
 Bettrahmen/Stollen in allen Korpusfarben

Lit à pieds à barrettes
Cadre de lit/barrettes en couleur de corps

65110	90/200	Fr. 465.–
	96 x 41 x 206	
65111	120/200	Fr. 490.–
	126 x 41 x 206	
65112	140/200	Fr. 530.–
	146 x 41 x 206	
65113	160/200	Fr. 560.–
	166 x 41 x 206	
65114	180/200	Fr. 595.–
	186 x 41 x 206	



Bett mit schwarzem Winkelfuss
 Bettrahmen in allen Korpusfarben

Lit à pieds d'angle couleur noir
Cadre de lits en couleur de corps

65220	90/200	Fr. 500.–
	96 x 36 x 205	
65221	120/200	Fr. 525.–
	126 x 36 x 205	
65222	140/200	Fr. 560.–
	146 x 36 x 205	
65223	160/200	Fr. 595.–
	166 x 36 x 205	
65224	180/200	Fr. 625.–
	186 x 36 x 205	

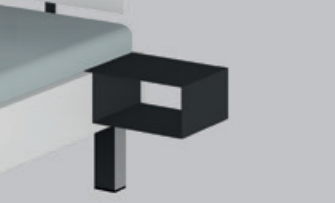

Bettblage metall, schwarz, pulverbeschichtet
Plateau du lit métal, noir, revêtement en poudre

69532 Fr. 100.–
 26 x 13.3 x 28

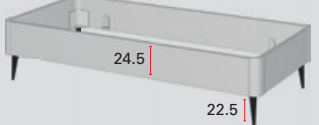

Bett mit schwarzem Fuss konisch
 Bettrahmen in allen Korpusfarben

Lit avec pied noir conique
Cadre de lits en couleur de corps

65660	90/200	Fr. 520.–
	96 x 47 x 205	
65661	120/200	Fr. 545.–
	126 x 47 x 205	
65662	140/200	Fr. 585.–
	146 x 47 x 205	
65663	160/200	Fr. 615.–
	166 x 47 x 205	
65664	180/200	Fr. 650.–
	186 x 47 x 205	

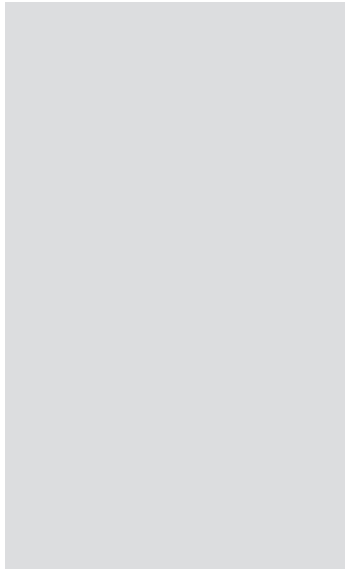
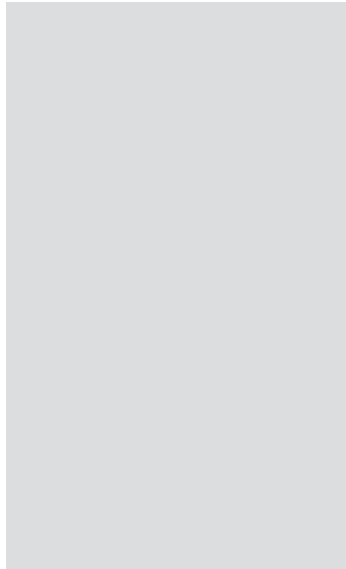

LED Leuchte
 mit Trafo zur Befestigung am Kopfhaupt, schwarz, 5 Watt LED mit USB Stecker. Für alle Kopfhäupter geeignet.

Lampe LED
avec transformateur pour fixation à la tête, noire, LED de 5 watts avec prise USB. Convient à toutes les têtes.

69531 Fr. 105.–



Kopfhaupt,
 Lederoptik anthrazit.

Tête de lit,
Look cuir anthracite.

65770	90er	Fr. 285.–
65771	120er	Fr. 370.–
65772	140er	Fr. 390.–
65773	160er	Fr. 410.–
65774	180er	Fr. 475.–



Kopfhaupt, zweiteilig,
 in allen Farben kombinierbar.

Tête de lit, en deux parties,
combinable dans toutes les couleurs.

65880	90er	Fr. 230.–
65881	120er	Fr. 240.–
65882	140er	Fr. 255.–
65883	160er	Fr. 270.–
65884	180er	Fr. 290.–



Kopfhaupt, 3-teilig gebogen,
 In allen Farben kombinierbar.

Tête de lit courbé en 3 pièces
Peut être combiné dans toutes les couleurs.

65990	90er	Fr. 240.–
65991	120er	Fr. 270.–
65992	140er	Fr. 290.–
65993	160er	Fr. 315.–
65994	180er	Fr. 350.–



LED Leuchte
 mit Trafo zur Befestigung am Kopfhaupt, alufarbig, 12 Watt, für alle Kopfhäupter geeignet.

Eclairage LED
avec transformateur pour fixer sur la tête de lit, 12 W, pour toutes têtes de lit

69530 Fr. 105.–

Bettbreite 140/160/180 cm mit zwei Querstreben
Largeur du lit 140/160/180 cm avec deux barres transversables

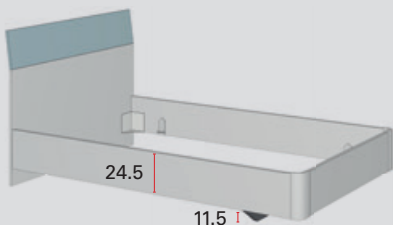

65330 90/200 **Fr. 695.–**
 96 x 91.6 x 209
65331 120/200 **Fr. 740.–**
 126 x 91.6 x 209
65332 140/200 **Fr. 790.–**
 146 x 91.6 x 209
65333 160/200 **Fr. 845.–**
 166 x 91.6 x 209
65334 180/200 **Fr. 910.–**
 186 x 91.6 x 209

Bett schwebend mit Kopfhaupt
 Bettrahmen in allen Korpusfarben
 Brett oben in allen Farben erhältlich
 Stollen in allen Korpusfarben

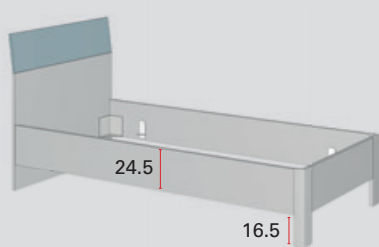

Lit suspendu avec tête de lit
Cadre de lit en couleur de corps
La planche en haut toutes les couleurs
Barrettes en couleur de corps



65440 90/200 **Fr. 685.–**
 96 x 91.6 x 209
65441 120/200 **Fr. 730.–**
 126 x 91.6 x 209
65442 140/200 **Fr. 780.–**
 146 x 91.6 x 209
65443 160/200 **Fr. 835.–**
 166 x 91.6 x 209
65444 180/200 **Fr. 900.–**
 186 x 91.6 x 209

Bett mit Kopfhaupt
 Bettrahmen in allen Korpusfarben
 Brett oben in allen Farben erhältlich
 Stollen in allen Korpusfarben

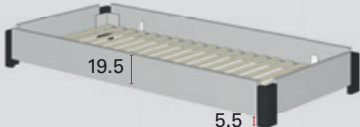
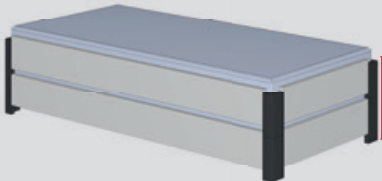
Lit avec tête de lit
Cadre de lit en couleur de corps
La planche en haut toutes les couleurs
Barrettes en couleur de corps

Stapelbett mit Einlegerahmen
 Matratzenhöhe maximal 20 cm
 Bettrahmen in allen Korpusfarben
 Stollen in allen Korpusfarben

Lit empilable avec cadre d'insertion
 Hauteur maximale du matelas : 20 cm
 Cadre de lit en couleur de corps
 Barrettes en couleur de corps

65550 90/200 **Fr. 725.– je Bett / par lit**
 96 x 25 x 206

Das Stapelbett ist eine vollwertige Bettstelle mit einem einfachen Einlegerahmen ohne Kopfsteller. Es kann sowohl als Einzelbett oder als Doppelbett verwendet werden. **Einlegerahmen ohne Verstellmöglichkeiten des Kopf- und Fussbereichs.**

Le lit empilable est un lit à part entière avec un simple insert sans tête de lit. Il peut être utilisé comme un lit simple ou comme un lit jumeau. Cadre d'insertion sans zones réglables de la tête et des pieds.

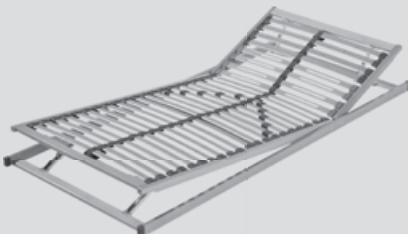

Verstellmöglichkeiten des Kopf- und Fussbereichs bieten Bequemlichkeit und unterstützen die Körperhaltung. Die zusätzliche individuelle Einstellung des Härtegrades im Mittelzonenbereich passt den Bettrahmen dem Körpergewicht an.

Flex-Einlegerahmen
 Farbe: honigbraun, Höhe: 5cm

Cadre flexible intérieur
 Couleur: brun-miel, Hauteur: 5cm

1595 90/200 (89/196) **440.–**
1596 120/200 (119/196) **550.–**
1597 140/200 (139/196) **665.–**
1598 160/200 (2x79/196) **875.–**
1599 180/200 (2x89/196) **875.–**

Les zones réglables de la tête et des pieds offrent confort et soutien pour la meilleure position du corps. En plus, le cadre du lit s'adapte au poids du corps par le réglage supplémentaire de la zone centrale.

Setup Möbel sind individuell planbar und passen sich genau den Platz-verhältnissen und Bedürfnissen in Ihrem Zuhause an. Jede Zusammenstellung wird zu einem persönlichen Unikat. Neben der Optik bieten Setup Möbel auch bei der Technik eine besondere Vielfalt. Sie können zwischen Teil- und Vollauszügen, Korpus-, Front- und Rückwandfarben sowie mit Griff und grifflos wählen. Für die Zusammenstellung benötigen wir eine Skizze!

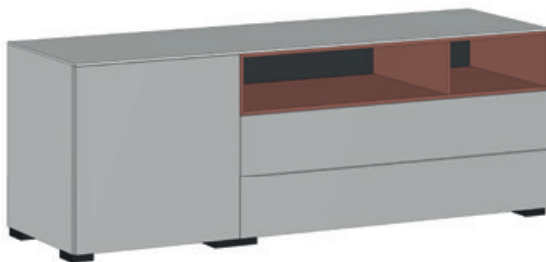

Les meubles Setup peuvent être planifiés individuellement et adaptés exactement aux conditions d'espace et aux besoins de votre maison. Chaque composition est unique et personnelle. En plus de leur aspect, les meubles Setup offrent également une variété particulière de technologies. Vous pouvez choisir entre des coulisses à sortie partielle ou totale, des couleurs de corps, de panneaux avant et arrière, ainsi que des poignées ou non. Nous avons besoin d'un croquis pour la composition!

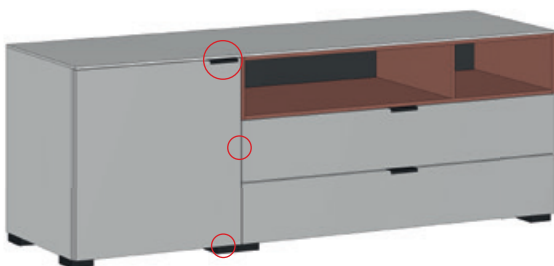

Bei den Türen kann der **Profilgriff** nach Kundenwunsch oben, unten oder seitlich montiert werden. Die Montagepunkte sind werkseitig markiert, die Montage erfolgt durch den Monteur beim Kunden.

Die Bohrungen für den **Winkelgriff und Griff lang** werden werkseitig bei den Türen eingemittelt.

Sur les portes, la poignée profilée peut être montée en haut, en bas ou sur le côté, selon les souhaits du client. Les points d'installation sont marqués en usine, l'installation est réalisée par le monteur chez le client.

Les trous pour poignée coudée et poignée longue sont centrés en usine sur les portes.

Bei den Abdeckplatten können Sie zwischen 0.8 cm dicken Möbelplatten in allen Farben und 0.6 cm dicken Glasplatten in schieferfarben lackiert wählen. Die Abdeckplatten 0.8 cm werden mit doppelseitigem Klebeband punktuell fixiert. Die Glasplatten mit Gummipuffern aufgelegt.

Pour les plaques de recouvrements, vous avez le choix entre des plaques pour meubles de 0,8 cm d'épaisseur dans toutes les couleurs et des plaques en verre de 0,6 cm d'épaisseur en laque ardoise. Les plaques de recouvrement de 0,8 cm sont fixées avec du ruban adhésif double face. Les plaques en verre sont équipées de tampons en caoutchouc.

Die Möbel und Möbelkombinationen benötigen eine Abdeckplatte als oberen Abschluss. Ab einer Höhe von 175.3 cm kann die Abdeckplatte entfallen.

Les meubles et les combinaisons de meubles nécessitent une plaque de recouvrement comme finition supérieure. A partir d'une hauteur de 175,3 cm la plaque de recouvrement peut être omise.

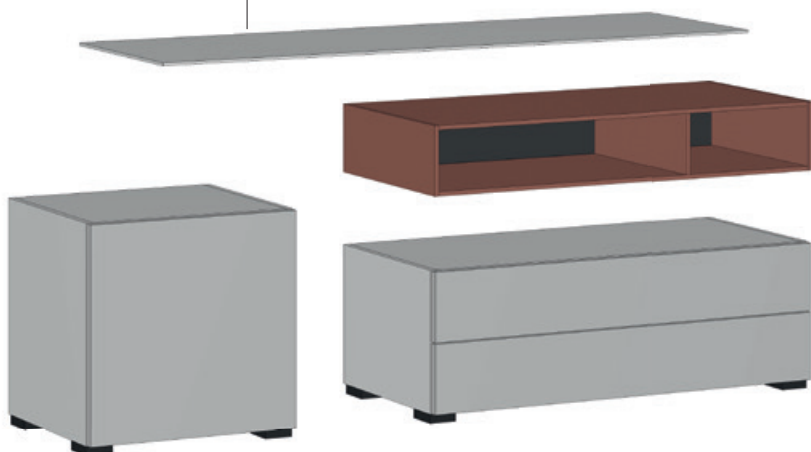

Farb- und Gestaltungsakzente setzen Sie mit den offenen Boxelementen. Die in vielen Farben erhältlichen Boxen können beliebig mit geschlossenen Korpusmöbeln kombiniert werden. Wenn Sie bei den Rückwänden eine Kontrastfarbe wünschen, ergänzen Sie dies bitte im Bestelltext.

Vous pouvez mettre des accents de couleur et de design avec les éléments de box ouvert. Les boxes ouverts, qui sont disponibles dans de nombreuses couleurs, peuvent être combinés au choix avec des unités de meubles compacts fermés. Si vous souhaitez une couleur contrastée pour les panneaux arrière, veuillez l'ajouter au texte de la commande.

Bei den Korpusmöbeln haben Sie die Wahl zwischen Korpus- und Frontfarbe. Es ist möglich Farbakzente mit unterschiedlichen Frontfarben zu setzen. Bitte ergänzen Sie dies im Bestelltext, z.B. Schubladenfront Nussbaum oder Schubladenfront unten schiefer. Die Montage der Korpusmöbel untereinander erfolgt seitlich mit Holzschrauben bei der Montage beim Kunden durch den Monteur. Werden die Möbel aufeinander gestapelt, werden sie wie bei der Abdeckplatte mit Doppelklebeband punktuell verbunden.

Avec les meubles compacts, vous avez le choix entre la couleur du corps et celle de la face. Il est possible de définir des accents de couleur avec des couleurs de face différentes. Veuillez l'ajouter au texte de la commande, par exemple: face de tiroir en noyer ou fond de tiroir en ardoise. L'assemblage des unités du corps entre elles est réalisé latéralement avec des vis à bois lors du montage chez le client par le monteur. Si les unités sont empilées les unes sur les autres, elles sont assemblées à l'aide d'un adhésif double face, comme pour la plaque de recouvrement.

Bitte senden Sie uns eine Zeichnung für die Zusammenstellung.
Veillez nous envoyer un dessin pour la composition.



Standard

In der Standardausführung haben die Möbel 2.5 cm hohe Füße mit integrierten Sockelstellschrauben. Die Verstellung erfolgt bequem über Bohrungen im Boden.

Standard

Dans la version standard, le meuble est doté de pieds d'une hauteur de 2,5 cm avec des vis de réglage de la plinthe intégrées. Le réglage est pratique grâce aux trous dans la base.



Sockelplatte

Die 2.5 cm hohe Sockelplatte kann bis zu einer Länge von ca. 288 cm hergestellt werden. Die integrierten Sockelsteller ermöglichen ein leichtes Ausnivellieren. Sie ist in allen Korpusfarben erhältlich. Für die Montagevorbereitung benötigen wir eine Skizze.

Socle

Le socle de 2,5 cm de haut peut être fabriqué jusqu'à une longueur d'environ 288 cm. Les ajusteurs de plinthe intégrés permettent une mise à niveau facile. Il est disponible dans toutes les couleurs de corps. Nous avons besoin d'un croquis pour la préparation de l'installation.



Winkelfüße

Die 16.5 cm hohen Winkelfüße sind besonders für einzelne freistehende Möbel geeignet. Die integrierten Sockelsteller ermöglichen ein leichtes Ausnivellieren. Bei Nachttischen können Sie so die Höhe optimal auf das Bett anpassen.

Pieds d'angle

Les pieds coudés de 16,5 cm de haut conviennent particulièrement bien aux meubles individuels indépendants. Les ajusteurs de plinthe intégrés permettent une mise à niveau facile. Pour les tables de chevet, cela vous permet d'ajuster la hauteur de manière optimale au lit.

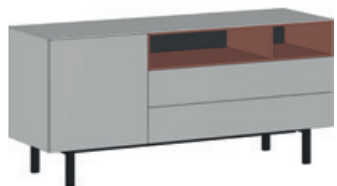

Fussgestell

Eine schwebende Optik erreichen Sie mit dem soliden Fussgestell mit 19.2 cm Höhe. Auf dem Gestell lassen sich verschiedenbreite Korpusse bis zu einer Gesamtbreite von ca. 230 cm frei kombinieren. Die integrierten Sockelsteller ermöglichen ein leichtes Ausnivellieren.

Châssis

Vous pouvez obtenir un look suspendu grâce au châssis de base solide d'une hauteur de 19,2 cm. Vous pouvez librement combiner des corps de différents largeurs sur le châssis jusqu'à une largeur totale d'environ 230 cm. Les ajusteurs de plinthe intégrés permettent une mise à niveau facile.

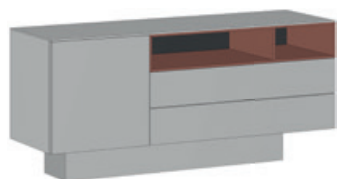

Zurückversetzter Sockel

Der um 19 cm zurückversetzte Sockel ist 19.2 cm hoch und unterstützt das an der Wand montierte Möbel. Es ist somit möglich auch bei nicht tragenden Wänden das Möbel mit einer hängenden Optik zu montieren. Für die Montagevorbereitung benötigen wir eine Skizze, jedes Möbel muss mit dem Artikel Wandmontage ergänzt werden. Der Sockel ist in allen Korpusfarben verfügbar.

Socle en retrait

La plinthe encastrée de 19 cm avec une hauteur de 19,2 cm supporte le mobilier mural. Il est donc possible de monter les meubles avec un aspect suspendu même avec des murs non porteurs. Nous avons besoin d'un croquis pour la préparation du montage, chaque meuble doit être complété par l'article montage mural. Le socle est disponible dans toutes les couleurs de corps.

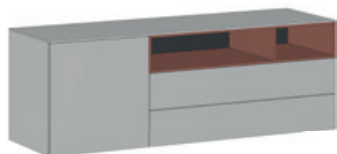

Wandmontage

Korpusmöbel bis zu einer Höhe von 98.5 cm können mit einer Wandmontagevorrichtung versehen werden. Die Wand muss entsprechend tragfähig sein. Bitte beachten Sie, dass die Möbel nur begrenzt belastbar sind und nicht als Sitz- oder Kletterhilfe dienen. Für die Montagevorbereitung benötigen wir eine Skizze, jedes Möbel muss mit dem Artikel Wandmontage ergänzt werden.

Montage mural

Les éléments de corps jusqu'à une hauteur de 98,5 cm peuvent être équipés d'un dispositif de fixation murale. Le mur doit avoir une capacité de charge correspondante. Veuillez noter que le mobilier a une capacité de charge limitée et ne peut être utilisé comme siège ou aide à l'escalade. Nous avons besoin d'un croquis pour la préparation du montage, chaque meuble doit être complété par l'article montage mural.



Korpusmöbel 57.6 cm, ohne Griff mit push to open.

Gesamthöhe der Möbel inkl. Quadratfüsse (2.5 cm).
Die Füße sind über eine integrierte Stellschraube (+1.2 cm) in der Höhe verstellbar.











































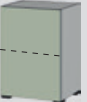

























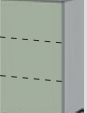









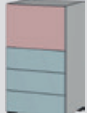















Meubles compacts 57.6 cm, sans poignée avec push to open.

Hauteur totale du meuble, y compris les pieds carrés (2.5 cm).
Les pieds sont réglables en hauteur (+1.2 cm) par une vis de réglage intégrée.

SCHUBLADE	TIROIR
KLAPPE	ABATTANT
TÜR	PORTE

	Teilauszug / extension partielle
	Vollauszug / extension complète

B x H x T
L x H x P

 57.6 x 21.7 x 36 62010  Fr. 260.- 62011  Fr. 290.- 57.6 x 21.7 x 43.5 63010  Fr. 295.- 63011  Fr. 320.-	 57.6 x 21.7 x 36 62022 Fr. 240.- 57.6 x 21.7 x 43.5 63022 Fr. 275.-	 57.6 x 40.9 x 36 62030  Fr. 390.- 62031  Fr. 445.- 57.6 x 40.9 x 43.5 63030  Fr. 440.- 63031  Fr. 490.-	 57.6 x 40.9 x 36 62040  Fr. 330.- 62041  Fr. 375.- 57.6 x 40.9 x 43.5 63040  Fr. 365.- 63041  Fr. 390.-	 57.6 x 40.9 x 36 62052 Fr. 295.- 57.6 x 40.9 x 43.5 63052 Fr. 310.-	
 57.6 x 60.1 x 36 62062 Fr. 300.- 57.6 x 60.1 x 43.5 63062 Fr. 330.-	 57.6 x 60.1 x 36 62070  Fr. 515.- 62071  Fr. 615.- 57.6 x 60.1 x 43.5 63070  Fr. 595.- 63071  Fr. 695.-	 57.6 x 60.1 x 36 62080  Fr. 460.- 62081  Fr. 530.- 57.6 x 60.1 x 43.5 63080  Fr. 525.- 63081  Fr. 595.-	 57.6 x 60.1 x 36 62090  Fr. 455.- 62091  Fr. 500.- 57.6 x 60.1 x 43.5 63090  Fr. 505.- 63091  Fr. 555.-		
 57.6 x 79.3 x 36 62102 Fr. 325.- 57.6 x 79.3 x 43.5 63102 Fr. 360.-	 57.6 x 79.3 x 36 62110  Fr. 640.- 62111  Fr. 770.- 57.6 x 79.3 x 43.5 63110  Fr. 740.- 63111  Fr. 865.-	 57.6 x 79.3 x 36 62120  Fr. 585.- 62121  Fr. 685.- 57.6 x 79.3 x 43.5 63120  Fr. 665.- 63121  Fr. 765.-	 57.6 x 79.3 x 36 62130  Fr. 585.- 62131  Fr. 655.- 57.6 x 79.3 x 43.5 63130  Fr. 660.- 63131  Fr. 730.-	 57.6 x 79.3 x 36 62140  Fr. 585.- 62141  Fr. 655.- 57.6 x 79.3 x 43.5 63140  Fr. 660.- 63141  Fr. 730.-	 57.6 x 79.3 x 36 62150  Fr. 530.- 62151  Fr. 600.- 57.6 x 79.3 x 43.5 63150  Fr. 595.- 63151  Fr. 665.-
 57.6 x 98.5 x 36 62172 Fr. 375.- 57.6 x 98.5 x 43.5 63172 Fr. 415.-	 57.6 x 98.5 x 36 62180  Fr. 770.- 62181  Fr. 925.- 57.6 x 98.5 x 43.5 63180  Fr. 885.- 63181  Fr. 1040.-	 57.6 x 98.5 x 36 62190  Fr. 710.- 62191  Fr. 840.- 57.6 x 98.5 x 43.5 63190  Fr. 810.- 63191  Fr. 935.-	 57.6 x 98.5 x 36 62200  Fr. 705.- 62201  Fr. 810.- 57.6 x 98.5 x 43.5 63200  Fr. 795.- 63201  Fr. 900.-		
 57.6 x 117.7 x 36 62212 Fr. 405.- 57.6 x 117.7 x 43.5 63212 Fr. 450.-	 57.6 x 117.7 x 36 62220  Fr. 900.- 62221  Fr. 1080.- 57.6 x 117.7 x 43.5 63220  Fr. 1025.- 63221  Fr. 1210.-	 57.6 x 117.7 x 36 62230  Fr. 835.- 62231  Fr. 965.- 57.6 x 117.7 x 43.5 63230  Fr. 940.- 63231  Fr.1070.-	 57.6 x 117.7 x 36 62240  Fr. 720.- 62241  Fr. 825.- 57.6 x 117.7 x 43.5 63240  Fr. 805.- 63241  Fr. 905.-	 57.6 x 117.7 x 36 62250  Fr. 720.- 62251  Fr. 790.- 57.6 x 117.7 x 43.5 63250  Fr. 795.- 63251  Fr. 865.-	 57.6 x 117.7 x 36 62262 Fr. 600.- 57.6 x 117.7 x 43.5 63262 Fr. 660.-

**Korpusmöbel 57.6 cm, ohne Griff mit push to open.
Nachtische 43.8 cm, ohne Griff mit push to open.
Zubehör**

**Meubles compacts 57.6 cm, sans poignée avec push to open.
Tables de nuit 43.8 cm, sans poignée avec push to open.
Accessoires**

Die Möbel und Möbelkombinationen benötigen eine Abdeckplatte als oberen Abschluss. Ab einer Höhe von 175.3 cm kann die Abdeckplatte entfallen.

Les meubles et les combinaisons de meubles nécessitent une plaque de recouvrement comme finition supérieure. A partir d'une hauteur de 175.3 cm la tablette de couverture peut être omise.

Bei allen Möbeln mit Vollauszug ist die Kippsicherung werkseitig integriert. Wir bieten die Kippsicherung als Zubehör auch für alle anderen Möbel an.

Le dispositif anti-basculement est intégré en usine pour tous les meubles équipés de coulisses à sortie totale. Nous proposons également le dispositif anti-basculement comme accessoire pour tous les autres meubles.



43.8 x 21.7 x 36

62300 ➔ Fr. 245.-

62301 ➔ Fr. 275.-

43.8 x 21.7 x 43.5

63300 ➔ Fr. 280.-

63301 ➔ Fr. 305.-



43.8 x 40.9 x 36

62310 ➔ Fr. 375.-

62311 ➔ Fr. 430.-

43.8 x 40.9 x 43.5

63310 ➔ Fr. 425.-

63311 ➔ Fr. 475.-

Zuschlag für Wandmontage

Korpusmöbel bis zu einer Höhe von 98.5 cm sind auf Wunsch ohne Füsse vorbereitet für Wandmontage erhältlich.

Supplément de prix pour montage au mur

Sur demande, les meubles compacts jusqu'à la hauteur de 98.5 cm sont livrés sans pieds pour le montage au mur.

69096 Fr. 80.-

Kippsicherung

inkl. Montagevorbereitung

Dispositif anti-basculement

incl. préparation du montage

69098 Fr. 25.-



43.8 x 60.1 x 36

62320 ➔ Fr. 500.-

62321 ➔ Fr. 600.-

43.8 x 60.1 x 43.5

63320 ➔ Fr. 580.-

63321 ➔ Fr. 680.-



43.8 x 79.3 x 36

62330 ➔ Fr. 625.-

62331 ➔ Fr. 755.-

43.8 x 79.3 x 43.5

63330 ➔ Fr. 720.-

63331 ➔ Fr. 850.-



**Tablar Holz
Rayon en bois**

69604 Fr. 20.-

53.7 x 1.9 x 30

69605 Fr. 25.-

53.7 x 1.9 x 37.5



4 Winkelfüsse schwarz,

Höhe 16.5 cm

Für Möbel bis

117.7 cm hoch



Fussgestell schwarz

19.2 cm hoch für Korpusmöbel.

Für Tiefe 43.5 cm.

Châssis noir

Hauteur 19.2 cm pour meubles compacts.

Pour profondeur 43.5 cm.

69200 112.4 x 19.2 x 40 zu Möbel 1152 **Fr. 380.-**

69201 170 x 19.2 x 40 zu Möbel 1728 **Fr. 415.-**

69202 227.6 x 19.2 x 40 zu Möbel 2304 **Fr. 510.-**



57.6 x 79.3 x 36

62160 ➔ Fr. 525.-

62161 ➔ Fr. 565.-

57.6 x 79.3 x 43.5

63160 ➔ Fr. 585.-

63161 ➔ Fr. 625.-

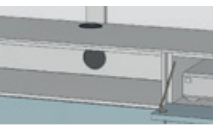

Kabeldurchlass

Siehe Spezialausführungen Seite 51.

Passage de câbles

Voir les exécutions spéciales page 51.



**Tablar Glas klar
Rayon en verre clair**

69606 Fr. 30.-

53.7 x 0.6 x 30

69607 Fr. 35.-

53.7 x 0.6 x 37.5

4 Pieds d'angle noir,

hauteur 16.5 cm

Pour meubles compacts jusqu'à la

hauteur de 117.7 cm

69097 Fr. 100.-

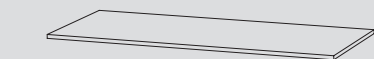

Abdeckplatte

0.8 cm für Korpusmöbel, in allen Farben erhältlich.

Plaque de recouvrement

0.8 cm pour meubles compacts, disponible dans toutes les couleurs.

62009 43.8 x 0.8 x 36.2 **Fr. 45.-**

62019 57.6 x 0.8 x 36.2 **Fr. 55.-**

62029 115.2 x 0.8 x 36.2 **Fr. 110.-**

62039 172.8 x 0.8 x 36.2 **Fr. 140.-**

62049 230.4 x 0.8 x 36.2 **Fr. 180.-**

62059 288 x 0.8 x 36.2 **Fr. 235.-**

63009 43.8 x 0.8 x 43.7 **Fr. 50.-**

63019 57.6 x 0.8 x 43.7 **Fr. 60.-**

63029 115.2 x 0.8 x 43.7 **Fr. 120.-**

63039 172.8 x 0.8 x 43.7 **Fr. 145.-**

63049 230.4 x 0.8 x 43.7 **Fr. 185.-**

63059 288 x 0.8 x 43.7 **Fr. 240.-**



Abdeckplatte Klarglas

0.6 cm für Korpusmöbel. Unterseite schieferfarbig lackiert. Für Tiefe 43.5 cm.

Plaque de recouvrement en verre claire

0.6 cm pour meubles compacts. Face inférieure laquée couleur d'ardoise. Pour profondeur 43.5 cm.

63069 43.8 x 0.6 x 43.7 **Fr. 45.-**

63079 57.6 x 0.6 x 43.7 **Fr. 55.-**

63089 115.2 x 0.6 x 43.7 **Fr. 105.-**

63099 172.8 x 0.6 x 43.7 **Fr. 160.-**

63109 230.4 x 0.6 x 43.7 **Fr. 210.-**



Stangenschloss mit Dreholive

zu Türen

Serrure à tringles avec bouton tournant pour fermer les portes

69111 Fr. 135.-



Beleuchtung inkl.

Fussschalter und Trafo

Éclairage y compris

interrupteur au pied

et transformateur

69580 Fr. 95.-

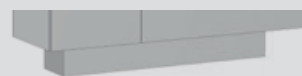

Zurückversetzter Sockel

19.2 cm hoch

In allen Korpusfarben, für Tiefe 43.5 cm

Socle en retrait

hauteur 19.2 cm

dans toutes les couleurs de corps, pour une

profondeur de 43.5 cm.

63169 96 x 19.2 x 24 zu Möbel 1152 **Fr. 160.-**

63179 134.4 x 19.2 x 24 zu Möbel 1728 **Fr. 180.-**

63189 192 x 19.2 x 24 zu Möbel 2304 **Fr. 220.-**



Korpusmöbel 57.6 cm, ohne Griff mit push to open.











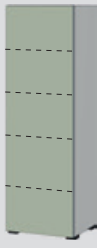

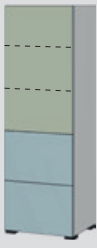
Gesamthöhe der Möbel inkl. Quadratfüsse (2.5 cm).
Die Füße sind über eine integrierte Stellschraube (+1.2 cm) in der Höhe verstellbar.

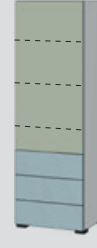
SCHUBLADE	TIROIR
KLAPPE	ABATTANT
TÜR	PORTE

Meubles compacts 57.6 cm, sans poignée avec push to open.

Hauteur totale du meuble, y compris les pieds carrés (2.5 cm).
Les pieds sont réglables en hauteur (+1.2 cm) par une vis de réglage intégrée.

	Teilauszug / extension partielle
	Vollauszug / extension complète

					
57.6 x 175.3 x 36 62402 Fr. 510.-	57.6 x 175.3 x 36 62412 Fr. 565.-	57.6 x 175.3 x 36 62422 Fr. 595.-	57.6 x 175.3 x 36 62432 Fr. 620.-	57.6 x 175.3 x 36 62440 Fr. 790.- 62441 Fr. 860.-	57.6 x 175.3 x 36 62450 Fr. 905.- 62451 Fr. 1035.-
57.6 x 175.3 x 43.5 63402 Fr. 560.-	57.6 x 175.3 x 43.5 63412 Fr. 620.-	57.6 x 175.3 x 43.5 63422 Fr. 655.-	57.6 x 175.3 x 43.5 63432 Fr. 675.-	57.6 x 175.3 x 43.5 63440 Fr. 875.- 63441 Fr. 945.-	57.6 x 175.3 x 43.5 63450 Fr. 1020.- 63451 Fr. 1150.-
					
57.6 x 175.3 x 36 62460 Fr. 830.- 62461 Fr. 930.-	57.6 x 175.3 x 36 62472 Fr. 730.-	57.6 x 213.7 x 36 62502 Fr. 595.-	57.6 x 213.7 x 36 62512 Fr. 680.-	57.6 x 213.7 x 36 62522 Fr. 680.-	57.6 x 213.7 x 36 62530 Fr. 860.- 62531 Fr. 930.-
57.6 x 175.3 x 43.5 63460 Fr. 935.- 63461 Fr. 1040.-	57.6 x 175.3 x 43.5 63472 Fr. 790.-	57.6 x 213.7 x 43.5 63502 Fr. 655.-	57.6 x 213.7 x 43.5 63512 Fr. 745.-	57.6 x 213.7 x 43.5 63522 Fr. 745.-	57.6 x 213.7 x 43.5 63530 Fr. 950.- 63531 Fr. 1020.-
					
57.6 x 213.7 x 36 62540 Fr. 1055.- 62541 Fr. 1180.-	57.6 x 213.7 x 36 62550 Fr. 1075.- 62551 Fr. 1230.-	57.6 x 213.7 x 36 62560 Fr. 1170.- 62561 Fr. 1355.-	57.6 x 213.7 x 36 62572 Fr. 840.-		
57.6 x 213.7 x 43.5 63540 Fr. 1170.- 63541 Fr. 1300.-	57.6 x 213.7 x 43.5 63550 Fr. 1210.- 63551 Fr. 1365.-	57.6 x 213.7 x 43.5 63560 Fr. 1340.- 63561 Fr. 1505.-	57.6 x 213.7 x 43.5 63572 Fr. 910.-		

Die Möbel und Möbelkombinationen benötigen eine Abdeckplatte als oberen Abschluss. Ab einer Höhe von 175.3 cm kann die Abdeckplatte entfallen.

Les meubles et les combinaisons de meubles nécessitent une plaque de recouvrement comme finition supérieure. A partir d'une hauteur de 175.3 cm la tablette de couverture peut être omise.

Bei allen Möbeln mit Vollauszug ist die Kippsicherung werkseitig integriert. Wir bieten die Kippsicherung als Zubehör auch für alle anderen Möbel an.

Le dispositif anti-basculement est intégré en usine pour tous les meubles équipés de coulisses à sortie totale. Nous proposons également le dispositif anti-basculement comme accessoire pour tous les autres meubles.

Zuschlag für Wandmontage

Korpusmöbel bis zu einer Höhe von 98.5 cm sind auf Wunsch ohne Füsse vorbereitet für Wandmontage erhältlich.

Supplément de prix pour montage au mur

Sur demande, les meubles compacts jusqu'à la hauteur de 98.5 cm sont livrés sans pieds pour le montage au mur.

69096 Fr. 80.-

Kippsicherung

inkl. Montagevorbereitung

Dispositif anti-basculement

incl. préparation du montage

69098 Fr. 25.-



**Tablar Holz
Rayon en bois**

69604 Fr. 20.-

53.7 x 1.9 x 30

69605 Fr. 25.-

53.7 x 1.9 x 37.5



4 Winkelfüsse schwarz,

Höhe 16.5 cm

Für Möbel bis

117.7 cm hoch



Fussgestell schwarz

19.2 cm hoch für Korpusmöbel.

Für Tiefe 43.5 cm.

Châssis noir

Hauteur 19.2 cm pour meubles compacts.

Pour profondeur 43.5 cm.

69200 112.4 x 19.2 x 40 zu Möbel 1152 **Fr. 380.-**

69201 170 x 19.2 x 40 zu Möbel 1728 **Fr. 415.-**

69202 227.6 x 19.2 x 40 zu Möbel 2304 **Fr. 510.-**



**Tablar Glas klar
Rayon en verre clair**

69606 Fr. 30.-

53.7 x 0.6 x 30

69607 Fr. 35.-

53.7 x 0.6 x 37.5

4 Pieds d'angle noir,

hauteur 16.5 cm

Pour meubles compacts jusqu'à la

hauteur de 117.7 cm

69097 Fr. 100.-

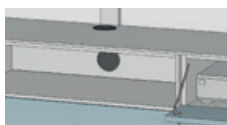

Kabeldurchlass

Siehe Spezialausführungen Seite 51.

Passage de câbles

Voir les exécutions spéciales page 51.



Sockelplatte 2.5 cm für Korpusmöbel.

In allen Korpusfarben erhältlich.

Socle 2.5 cm pour meubles compacts.

Disponible dans toutes les couleurs de corps.

62119 57.6 x 2.5 x 32.6 **Fr. 80.-**

62129 115.2 x 2.5 x 32.6 **Fr. 140.-**

62139 172.8 x 2.5 x 32.6 **Fr. 170.-**

62149 230.4 x 2.5 x 32.6 **Fr. 215.-**

62159 288 x 2.5 x 32.6 **Fr. 270.-**

63119 57.6 x 2.5 x 40.1 **Fr. 85.-**

63129 115.2 x 2.5 x 40.1 **Fr. 145.-**

63139 172.8 x 2.5 x 40.1 **Fr. 175.-**

63149 230.4 x 2.5 x 40.1 **Fr. 220.-**

63159 288 x 2.5 x 40.1 **Fr. 275.-**



Abdeckplatte

0.8 cm für Korpusmöbel, in allen Farben erhältlich.

Plaque de recouvrement

0.8 cm pour meubles compacts, disponible dans toutes les couleurs.

62009 43.8 x 0.8 x 36.2 **Fr. 45.-**

62019 57.6 x 0.8 x 36.2 **Fr. 55.-**

62029 115.2 x 0.8 x 36.2 **Fr. 110.-**

62039 172.8 x 0.8 x 36.2 **Fr. 140.-**

62049 230.4 x 0.8 x 36.2 **Fr. 180.-**

62059 288 x 0.8 x 36.2 **Fr. 235.-**

63009 43.8 x 0.8 x 43.7 **Fr. 50.-**

63019 57.6 x 0.8 x 43.7 **Fr. 60.-**

63029 115.2 x 0.8 x 43.7 **Fr. 120.-**

63039 172.8 x 0.8 x 43.7 **Fr. 145.-**

63049 230.4 x 0.8 x 43.7 **Fr. 185.-**

63059 288 x 0.8 x 43.7 **Fr. 240.-**



Abdeckplatte Klarglas

0.6 cm für Korpusmöbel. Unterseite schieferfarbig lackiert. Für Tiefe 43.5 cm.

Plaque de recouvrement en verre claire

0.6 cm pour meubles compacts. Face inférieure laquée couleur d'ardoise. Pour profondeur 43.5 cm.

63069 43.8 x 0.6 x 43.7 **Fr. 45.-**

63079 57.6 x 0.6 x 43.7 **Fr. 55.-**

63089 115.2 x 0.6 x 43.7 **Fr. 105.-**

63099 172.8 x 0.6 x 43.7 **Fr. 160.-**

63109 230.4 x 0.6 x 43.7 **Fr. 210.-**



Stangenschloss mit Dreholive

zu Türen

Serrure à tringles avec bouton tournant

pour fermer les portes

69111 Fr. 135.-



Beleuchtung inkl.

Fussschalter und Trafo

Éclairage y compris

interrupteur au pied

et transformateur

69580 Fr. 95.-



Zurückversetzter Sockel 19.2 cm hoch

In allen Korpusfarben, für Tiefe 43.5 cm

Socle en retrait hauteur 19.2 cm

dans toutes les couleurs de corps, pour une profondeur de 43.5 cm.

63169 96 x 19.2 x 24 zu Möbel 1152 **Fr. 160.-**

63179 134.4 x 19.2 x 24 zu Möbel 1728 **Fr. 180.-**

63189 192 x 19.2 x 24 zu Möbel 2304 **Fr. 220.-**



Korpusmöbel 115.2 cm, ohne Griff mit push to open.

Gesamthöhe der Möbel inkl. Quadratfüsse (2.5 cm).
Die Füße sind über eine integrierte Stellschraube (+1.2 cm) in der Höhe verstellbar.





















Meubles compacts 115.2 cm, sans poignée avec push to open.

Hauteur totale du meuble, y compris les pieds carrés (2.5 cm).
Les pieds sont réglables en hauteur (+1.2 cm) par une vis de réglage intégrée.

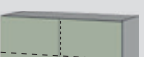
SCHUBLADE	TIROIR
KLAPPE	ABATTANT
TÜR	PORTE

	Teilauszug / extension partielle
	Vollauszug / extension complète

B x H x T
L x H x P

 115.2 x 21.7 x 36 62700 ➡ Fr. 355.- 62701 ➡ Fr. 405.- 115.2 x 21.7 x 43.5 63700 ➡ Fr. 390.- 63701 ➡ Fr. 435.-	 115.2 x 21.7 x 36 62712 ➡ Fr. 325.- 115.2 x 21.7 x 43.5 63712 ➡ Fr. 355.-	 115.2 x 40.9 x 36 62720 ➡ Fr. 510.- 62721 ➡ Fr. 590.- 115.2 x 40.9 x 43.5 63720 ➡ Fr. 560.- 63721 ➡ Fr. 640.-	 115.2 x 40.9 x 36 62730 ➡ Fr. 450.- 62731 ➡ Fr. 495.- 115.2 x 40.9 x 43.5 63730 ➡ Fr. 480.- 63731 ➡ Fr. 530.-	 115.2 x 40.9 x 36 62742 ➡ Fr. 385.- 115.2 x 40.9 x 43.5 63742 ➡ Fr. 400.-	
 115.2 x 60.1 x 36 62752 ➡ Fr. 530.- 115.2 x 60.1 x 43.5 63752 ➡ Fr. 565.-	 115.2 x 60.1 x 36 62760 ➡ Fr. 670.- 62761 ➡ Fr. 785.- 115.2 x 60.1 x 43.5 63760 ➡ Fr. 755.- 63761 ➡ Fr. 865.-	 115.2 x 60.1 x 36 62770 ➡ Fr. 615.- 62771 ➡ Fr. 695.- 115.2 x 60.1 x 43.5 63770 ➡ Fr. 680.- 63771 ➡ Fr. 760.-	 115.2 x 60.1 x 36 62780 ➡ Fr. 590.- 62781 ➡ Fr. 640.- 115.2 x 60.1 x 43.5 63780 ➡ Fr. 650.- 63781 ➡ Fr. 700.-		
 115.2 x 79.3 x 36 62792 ➡ Fr. 560.- 115.2 x 79.3 x 43.5 63792 ➡ Fr. 600.-	 115.2 x 79.3 x 36 62800 ➡ Fr. 830.- 62801 ➡ Fr. 970.- 115.2 x 79.3 x 43.5 63800 ➡ Fr. 925.- 63801 ➡ Fr. 1070.-	 115.2 x 79.3 x 36 62810 ➡ Fr. 765.- 62811 ➡ Fr. 875.- 115.2 x 79.3 x 43.5 63810 ➡ Fr. 845.- 63811 ➡ Fr. 955.-	 115.2 x 79.3 x 36 62820 ➡ Fr. 745.- 62821 ➡ Fr. 830.- 115.2 x 79.3 x 43.5 63820 ➡ Fr. 820.- 63821 ➡ Fr. 900.-	 115.2 x 79.3 x 36 62830 ➡ Fr. 745.- 62831 ➡ Fr. 830.- 115.2 x 79.3 x 43.5 63830 ➡ Fr. 820.- 63831 ➡ Fr. 900.-	 115.2 x 79.3 x 36 62840 ➡ Fr. 705.- 62841 ➡ Fr. 785.- 115.2 x 79.3 x 43.5 63840 ➡ Fr. 770.- 63841 ➡ Fr. 850.-
 115.2 x 98.5 x 36 62862 ➡ Fr. 645.- 115.2 x 98.5 x 43.5 63862 ➡ Fr. 690.-	 115.2 x 98.5 x 36 62870 ➡ Fr. 960.- 62871 ➡ Fr. 1160.- 115.2 x 98.5 x 43.5 63870 ➡ Fr. 1095.- 63871 ➡ Fr. 1270.-	 115.2 x 98.5 x 36 62880 ➡ Fr. 920.- 62881 ➡ Fr. 1065.- 115.2 x 98.5 x 43.5 63880 ➡ Fr. 1015.- 63881 ➡ Fr. 1160.-	 115.2 x 98.5 x 36 62890 ➡ Fr. 895.- 62891 ➡ Fr. 1010.- 115.2 x 98.5 x 43.5 63890 ➡ Fr. 990.- 63891 ➡ Fr. 1100.-		
 115.2 x 117.7 x 36 62902 ➡ Fr. 690.- 115.2 x 117.7 x 43.5 63902 ➡ Fr. 735.-	 115.2 x 117.7 x 36 62910 ➡ Fr. 1140.- 62911 ➡ Fr. 1345.- 115.2 x 117.7 x 43.5 63910 ➡ Fr. 1265.- 63911 ➡ Fr. 1475.-	 115.2 x 117.7 x 36 62920 ➡ Fr. 1050.- 62921 ➡ Fr. 1195.- 115.2 x 117.7 x 43.5 63920 ➡ Fr. 1160.- 63921 ➡ Fr. 1305.-	 115.2 x 117.7 x 36 62930 ➡ Fr. 945.- 62931 ➡ Fr. 1060.- 115.2 x 117.7 x 43.5 63930 ➡ Fr. 1025.- 63931 ➡ Fr. 1140.-	 115.2 x 117.7 x 36 62940 ➡ Fr. 930.- 62941 ➡ Fr. 1010.- 115.2 x 117.7 x 43.5 63940 ➡ Fr. 1005.- 63941 ➡ Fr. 1085.-	

Korpusmöbel 115.2 cm, ohne Griff mit push to open. Zubehör

Meubles compacts 115.2 cm, sans poignée avec push to open. Accessoires

Die Möbel und Möbelkombinationen benötigen eine Abdeckplatte als oberen Abschluss. Ab einer Höhe von 175.3 cm kann die Abdeckplatte entfallen.

Les meubles et les combinaisons de meubles nécessitent une plaque de recouvrement comme finition supérieure. A partir d'une hauteur de 175.3 cm la tablette de couverture peut être omise.

Bei allen Möbeln mit Vollauszug ist die Kippsicherung werkseitig integriert. Wir bieten die Kippsicherung als Zubehör auch für alle anderen Möbel an.

Le dispositif anti-basculement est intégré en usine pour tous les meubles équipés de coulisses à sortie totale. Nous proposons également le dispositif anti-basculement comme accessoire pour tous les autres meubles.

Zuschlag für Wandmontage

Korpusmöbel bis zu einer Höhe von 98.5 cm sind auf Wunsch ohne Füsse vorbereitet für Wandmontage erhältlich.

Supplément de prix pour montage au mur

Sur demande, les meubles compacts jusqu'à la hauteur de 98.5 cm sont livrés sans pieds pour le montage au mur.

69096 Fr. 80.-

Kippsicherung

inkl. Montagevorbereitung

Dispositif anti-basculement

incl. préparation du montage

69098 Fr. 25.-



Tablar Holz Rayon en bois

69608 Fr. 20.-
54.6 x 1.9 x 30

69610 Fr. 25.-
54.6 x 1.9 x 37.5



4 Winkelfüsse schwarz,

Höhe 16.5 cm
Für Möbel bis
117.7 cm hoch

4 Pieds d'angle noir,
hauteur 16.5 cm
Pour meubles
compacts jusqu'à la
hauteur de 117.7 cm

69097 Fr. 100.-

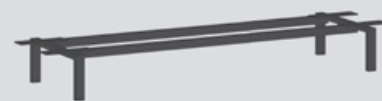

Fussgestell schwarz

19.2 cm hoch für Korpusmöbel.
Für Tiefe 43.5 cm.

Châssis noir

Hauteur 19.2 cm pour meubles compacts.
Pour profondeur 43.5 cm.

69200 112.4 x 19.2 x 40 zu Möbel 1152 **Fr. 380.-**

69201 170 x 19.2 x 40 zu Möbel 1728 **Fr. 415.-**

69202 227.6 x 19.2 x 40 zu Möbel 2304 **Fr. 510.-**



115.2 x 79.3 x 36
62850 Fr. 685.-
62851 Fr. 730.-
115.2 x 79.3 x 43.5
63850 Fr. 740.-
63851 Fr. 790.-

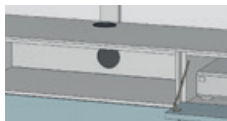

Kabeldurchlass
Siehe Spezialausführungen Seite 51.
Passage de câbles
Voir les exécutions spéciales page 51.



Abdeckplatte

0.8 cm für Korpusmöbel, in allen Farben erhältlich.

Plaque de recouvrement

0.8 cm pour meubles compacts, disponible dans toutes les couleurs.

62009 43.8 x 0.8 x 36.2 **Fr. 45.-**
62019 57.6 x 0.8 x 36.2 **Fr. 55.-**
62029 115.2 x 0.8 x 36.2 **Fr. 110.-**
62039 172.8 x 0.8 x 36.2 **Fr. 140.-**
62049 230.4 x 0.8 x 36.2 **Fr. 180.-**
62059 288 x 0.8 x 36.2 **Fr. 235.-**

63009 43.8 x 0.8 x 43.7 **Fr. 50.-**
63019 57.6 x 0.8 x 43.7 **Fr. 60.-**
63029 115.2 x 0.8 x 43.7 **Fr. 120.-**
63039 172.8 x 0.8 x 43.7 **Fr. 145.-**
63049 230.4 x 0.8 x 43.7 **Fr. 185.-**
63059 288 x 0.8 x 43.7 **Fr. 240.-**



Abdeckplatte Klarglas

0.6 cm für Korpusmöbel. Unterseite schieferfarbig lackiert. Für Tiefe 43.5 cm.

Plaque de recouvrement en verre claire

0.6 cm pour meubles compacts. Face inférieure laquée couleur d'ardoise. Pour profondeur 43.5 cm.

63069 43.8 x 0.6 x 43.7 **Fr. 45.-**
63079 57.6 x 0.6 x 43.7 **Fr. 55.-**
63089 115.2 x 0.6 x 43.7 **Fr. 105.-**
63099 172.8 x 0.6 x 43.7 **Fr. 160.-**
63109 230.4 x 0.6 x 43.7 **Fr. 210.-**



Stangenschloss mit Dreholive

zu Türen

Serrure à tringles avec bouton tournant pour fermer les portes
69111 Fr. 135.-



Beleuchtung inkl.

Fussschalter und Trafo
Éclairage y compris interrupteur au pied et transformateur
69580 Fr. 95.-



Sockelplatte 2.5 cm für Korpusmöbel.

In allen Korpusfarben erhältlich.

Socle 2.5 cm pour meubles compacts.

Disponible dans toutes les couleurs de corps.

62119 57.6 x 2.5 x 32.6 **Fr. 80.-**
62129 115.2 x 2.5 x 32.6 **Fr. 140.-**
62139 172.8 x 2.5 x 32.6 **Fr. 170.-**
62149 230.4 x 2.5 x 32.6 **Fr. 215.-**
62159 288 x 2.5 x 32.6 **Fr. 270.-**

63119 57.6 x 2.5 x 40.1 **Fr. 85.-**
63129 115.2 x 2.5 x 40.1 **Fr. 145.-**
63139 172.8 x 2.5 x 40.1 **Fr. 175.-**
63149 230.4 x 2.5 x 40.1 **Fr. 220.-**
63159 288 x 2.5 x 40.1 **Fr. 275.-**



Zurückversetzter Sockel 19.2 cm hoch

In allen Korpusfarben, für Tiefe 43.5 cm

Socle en retrait hauteur 19.2 cm

dans toutes les couleurs de corps, pour une profondeur de 43.5 cm.

63169 96 x 19.2 x 24 zu Möbel 1152 **Fr. 160.-**
63179 134.4 x 19.2 x 24 zu Möbel 1728 **Fr. 180.-**
63189 192 x 19.2 x 24 zu Möbel 2304 **Fr. 220.-**

Korpusmöbel 57.6 cm, mit Griff & Teilauszug.

Gesamthöhe der Möbel inkl. Quadratfüsse (2.5 cm).
Die Füße sind über eine integrierte Stellschraube (+1.2 cm) in der Höhe verstellbar.

Meubles compacts 57.6 cm, avec poignée et extension partielle.

Hauteur totale du meuble, y compris les pieds carrés (2.5 cm).
Les pieds sont réglables en hauteur (+1.2 cm) par une vis de réglage intégrée.

B x H x T
L x H x P

SCHUBLADE	TIROIR					
KLAPPE	ABATTANT					
TÜR	PORTE					
						
57.6 x 21.7 x 36 62013 Fr. 245.-	57.6 x 21.7 x 36 62023 Fr. 240.-	57.6 x 40.9 x 36 62033 Fr. 365.-	57.6 x 40.9 x 36 62043 Fr. 315.-	57.6 x 40.9 x 36 62053 Fr. 295.-		
57.6 x 21.7 x 43.5 63013 Fr. 280.-	57.6 x 21.7 x 43.5 63023 Fr. 275.-	57.6 x 40.9 x 43.5 63033 Fr. 410.-	57.6 x 40.9 x 43.5 63043 Fr. 350.-	57.6 x 40.9 x 43.5 63053 Fr. 310.-		
						
57.6 x 60.1 x 36 62063 Fr. 300.-	57.6 x 60.1 x 36 62073 Fr. 475.-	57.6 x 60.1 x 36 62083 Fr. 435.-	57.6 x 60.1 x 36 62093 Fr. 440.-			
57.6 x 60.1 x 43.5 63063 Fr. 330.-	57.6 x 60.1 x 43.5 63073 Fr. 555.-	57.6 x 60.1 x 43.5 63083 Fr. 500.-	57.6 x 60.1 x 43.5 63093 Fr. 500.-			
						
57.6 x 79.3 x 36 62103 Fr. 325.-	57.6 x 79.3 x 36 62113 Fr. 595.-	57.6 x 79.3 x 36 62123 Fr. 545.-	57.6 x 79.3 x 36 62133 Fr. 555.-	57.6 x 79.3 x 36 62143 Fr. 555.-	57.6 x 79.3 x 36 62153 Fr. 505.-	
57.6 x 79.3 x 43.5 63103 Fr. 360.-	57.6 x 79.3 x 43.5 63113 Fr. 690.-	57.6 x 79.3 x 43.5 63123 Fr. 625.-	57.6 x 79.3 x 43.5 63133 Fr. 630.-	57.6 x 79.3 x 43.5 63143 Fr. 640.-	57.6 x 79.3 x 43.5 63153 Fr. 565.-	
						
57.6 x 98.5 x 36 62173 Fr. 375.-	57.6 x 98.5 x 36 62183 Fr. 705.-	57.6 x 98.5 x 36 62193 Fr. 665.-	57.6 x 98.5 x 36 62203 Fr. 670.-			
57.6 x 98.5 x 43.5 63173 Fr. 415.-	57.6 x 98.5 x 43.5 63183 Fr. 820.-	57.6 x 98.5 x 43.5 63193 Fr. 760.-	57.6 x 98.5 x 43.5 63203 Fr. 760.-			
						
57.6 x 117.7 x 36 62213 Fr. 405.-	57.6 x 117.7 x 36 62223 Fr. 820.-	57.6 x 117.7 x 36 62233 Fr. 785.-	57.6 x 117.7 x 36 62243 Fr. 685.-	57.6 x 117.7 x 36 62253 Fr. 695.-	57.6 x 117.7 x 36 62262 Fr. 600.-	
57.6 x 117.7 x 43.5 63213 Fr. 450.-	57.6 x 117.7 x 43.5 63223 Fr. 945.-	57.6 x 117.7 x 43.5 63233 Fr. 895.-	57.6 x 117.7 x 43.5 63243 Fr. 765.-	57.6 x 117.7 x 43.5 63253 Fr. 770.-	57.6 x 117.7 x 43.5 63262 Fr. 660.-	

Vitrinen immer ohne Griff
Vitrines toujours sans poignée

**Korpusmöbel 57.6 cm, mit Griff & Teilauszug.
Nachtische 43.8 cm mit Griff & Teilauszug.
Zubehör**

**Meubles compacts 57.6 cm, avec poignée et extension partielle.
Tables de nuit 43.8 cm, avec poignée et extension partielle.
Accessoires**

Die Möbel und Möbelkombinationen benötigen eine Abdeckplatte als oberen Abschluss. Ab einer Höhe von 175.3 cm kann die Abdeckplatte entfallen.

Les meubles et les combinaisons de meubles nécessitent une plaque de recouvrement comme finition supérieure. A partir d'une hauteur de 175.3 cm la tablette de couverture peut être omise.

Bei allen Möbeln mit Vollauszug ist die Kippsicherung werkseitig integriert. Wir bieten die Kippsicherung als Zubehör auch für alle anderen Möbel an.

Le dispositif anti-basculement est intégré en usine pour tous les meubles équipés de coulisses à sortie totale. Nous proposons également le dispositif anti-basculement comme accessoire pour tous les autres meubles.



43.8 x 21.7 x 36
62303 Fr. 235.-

43.8 x 21.7 x 43.5
63303 Fr. 270.-



43.8 x 40.9 x 36
62313 Fr. 355.-

43.8 x 40.9 x 43.5
63313 Fr. 400.-

Zuschlag für Wandmontage

Korpusmöbel bis zu einer Höhe von 98.5 cm sind auf Wunsch ohne Füsse vorbereitet für Wandmontage erhältlich.

Supplément de prix pour montage au mur

Sur demande, les meubles compacts jusqu'à la hauteur de 98.5 cm sont livrés sans pieds pour le montage au mur.

69096 Fr. 80.-

Kippsicherung

inkl. Montagevorbereitung

Dispositif anti-basculement

incl. préparation du montage

69098 Fr. 25.-



43.8 x 60.1 x 36
62323 Fr. 460.-

43.8 x 60.1 x 43.5
63323 Fr. 540.-



43.8 x 79.3 x 36
62333 Fr. 580.-

43.8 x 79.3 x 43.5
63333 Fr. 675.-



**Tablar Holz
Rayon en bois**

69604 Fr. 20.-

53.7 x 1.9 x 30
69605 Fr. 25.-

53.7 x 1.9 x 37.5



4 Winkelfüsse schwarz,

Höhe 16.5 cm
Für Möbel bis 117.7 cm hoch

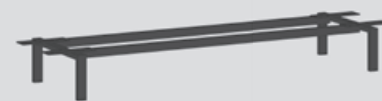

Fussgestell schwarz

19.2 cm hoch für Korpusmöbel.
Für Tiefe 43.5 cm.

Châssis noir

Hauteur 19.2 cm pour meubles compacts.
Pour profondeur 43.5 cm.

69200 112.4 x 19.2 x 40 zu Möbel 1152 **Fr. 380.-**

69201 170 x 19.2 x 40 zu Möbel 1728 **Fr. 415.-**

69202 227.6 x 19.2 x 40 zu Möbel 2304 **Fr. 510.-**



**Tablar Glas klar
Rayon en verre clair**

69606 Fr. 30.-

53.7 x 0.6 x 30

69607 Fr. 35.-

53.7 x 0.6 x 37.5

4 Pieds d'angle noir,
hauteur 16.5 cm
Pour meubles compacts jusqu'à la hauteur de 117.7 cm

69097 Fr. 100.-



57.6 x 79.3 x 36
62163 Fr. 510.-

57.6 x 79.3 x 43.5
63163 Fr. 565.-

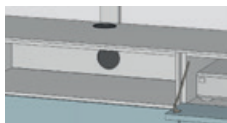

Kabeldurchlass
Siehe Spezialausführungen Seite 51.
Passage de câbles
Voir les exécutions spéciales page 51.



Abdeckplatte

0.8 cm für Korpusmöbel, in allen Farben erhältlich.

Plaque de recouvrement

0.8 cm pour meubles compacts, disponible dans toutes les couleurs.

62009	43.8 x 0.8 x 36.2	Fr. 45.-
62019	57.6 x 0.8 x 36.2	Fr. 55.-
62029	115.2 x 0.8 x 36.2	Fr. 110.-
62039	172.8 x 0.8 x 36.2	Fr. 140.-
62049	230.4 x 0.8 x 36.2	Fr. 180.-
62059	288 x 0.8 x 36.2	Fr. 235.-

63009	43.8 x 0.8 x 43.7	Fr. 50.-
63019	57.6 x 0.8 x 43.7	Fr. 60.-
63029	115.2 x 0.8 x 43.7	Fr. 120.-
63039	172.8 x 0.8 x 43.7	Fr. 145.-
63049	230.4 x 0.8 x 43.7	Fr. 185.-
63059	288 x 0.8 x 43.7	Fr. 240.-



Abdeckplatte Klarglas

0.6 cm für Korpusmöbel. Unterseite schieferfarbig lackiert. Für Tiefe 43.5 cm.

Plaque de recouvrement en verre claire

0.6 cm pour meubles compacts. Face inférieure laquée couleur d'ardoise. Pour profondeur 43.5 cm.

63069	43.8 x 0.6 x 43.7	Fr. 45.-
63079	57.6 x 0.6 x 43.7	Fr. 55.-
63089	115.2 x 0.6 x 43.7	Fr. 105.-
63099	172.8 x 0.6 x 43.7	Fr. 160.-
63109	230.4 x 0.6 x 43.7	Fr. 210.-



Stangenschloss mit Dreholive
zu Türen

Serrure à tringles avec bouton tournant
pour fermer les portes
69111 Fr. 135.-



Beleuchtung inkl. Fussschalter und Trafo
Éclairage y compris interrupteur au pied et transformateur
69580 Fr. 95.-



Sockelplatte 2.5 cm für Korpusmöbel.
In allen Korpusfarben erhältlich.

Socle 2.5 cm pour meubles compacts.

Disponible dans toutes les couleurs de corps.

62119	57.6 x 2.5 x 32.6	Fr. 80.-
62129	115.2 x 2.5 x 32.6	Fr. 140.-
62139	172.8 x 2.5 x 32.6	Fr. 170.-
62149	230.4 x 2.5 x 32.6	Fr. 215.-
62159	288 x 2.5 x 32.6	Fr. 270.-
63119	57.6 x 2.5 x 40.1	Fr. 85.-
63129	115.2 x 2.5 x 40.1	Fr. 145.-
63139	172.8 x 2.5 x 40.1	Fr. 175.-
63149	230.4 x 2.5 x 40.1	Fr. 220.-
63159	288 x 2.5 x 40.1	Fr. 275.-



Zurückversetzter Sockel 19.2 cm hoch
In allen Korpusfarben, für Tiefe 43.5 cm

Socle en retrait hauteur 19.2 cm
dans toutes les couleurs de corps, pour une profondeur de 43.5 cm.

63169	96 x 19.2 x 24	zu Möbel 1152	Fr. 160.-
63179	134.4 x 19.2 x 24	zu Möbel 1728	Fr. 180.-
63189	192 x 19.2 x 24	zu Möbel 2304	Fr. 220.-











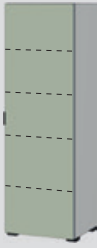

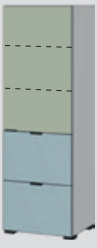
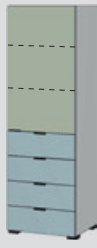
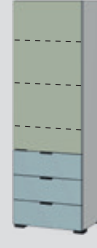

Korpusmöbel 57.6 cm, mit Griff & Teilauszug.

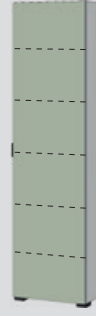
Gesamthöhe der Möbel inkl. Quadratfüsse (2.5 cm).
Die Füße sind über eine integrierte Stellschraube (+1.2 cm) in der Höhe verstellbar.

Meubles compacts 57.6 cm, avec poignée et extension partielle.

Hauteur totale du meuble, y compris les pieds carrés (2.5 cm).
Les pieds sont réglables en hauteur (+1.2 cm) par une vis de réglage intégrée.

SCHUBLADE	TIROIR
KLAPPE	ABATTANT
TÜR	PORTE

					
57.6 x 175.3 x 36 62403 Fr. 510.-	57.6 x 175.3 x 36 62413 Fr. 565.-	57.6 x 175.3 x 36 62423 Fr. 595.-	57.6 x 175.3 x 36 62433 Fr. 620.-	57.6 x 175.3 x 36 62443 Fr. 765.-	57.6 x 175.3 x 36 62453 Fr. 855.-
57.6 x 175.3 x 43.5 63403 Fr. 560.-	57.6 x 175.3 x 43.5 63413 Fr. 620.-	57.6 x 175.3 x 43.5 63423 Fr. 655.-	57.6 x 175.3 x 43.5 63433 Fr. 675.-	57.6 x 175.3 x 43.5 63443 Fr. 850.-	57.6 x 175.3 x 43.5 63453 Fr. 975.-
	 <i>Vitrinen immer ohne Griff Vitrines toujours sans poignée</i>				
57.6 x 175.3 x 36 62463 Fr. 790.-	57.6 x 175.3 x 36 62472 Fr. 730.-	57.6 x 213.7 x 36 62503 Fr. 595.-	57.6 x 213.7 x 36 62513 Fr. 680.-	57.6 x 213.7 x 36 62523 Fr. 680.-	57.6 x 213.7 x 36 62533 Fr. 835.-
57.6 x 175.3 x 43.5 63463 Fr. 900.-	57.6 x 175.3 x 43.5 63472 Fr. 790.-	57.6 x 213.7 x 43.5 63503 Fr. 655.-	57.6 x 213.7 x 43.5 63513 Fr. 745.-	57.6 x 213.7 x 43.5 63523 Fr. 745.-	57.6 x 213.7 x 43.5 63533 Fr. 925.-
			 <i>Vitrinen immer ohne Griff Vitrines toujours sans poignée</i>		
57.6 x 213.7 x 36 62543 Fr. 1005.-	57.6 x 213.7 x 36 62553 Fr. 1010.-	57.6 x 213.7 x 36 62563 Fr. 1090.-	57.6 x 213.7 x 36 62572 Fr. 840.-		
57.6 x 213.7 x 43.5 63543 Fr. 1125.-	57.6 x 213.7 x 43.5 63553 Fr. 1145.-	57.6 x 213.7 x 43.5 63563 Fr. 1240.-	57.6 x 213.7 x 43.5 63572 Fr. 910.-		

Die Möbel und Möbelkombinationen benötigen eine Abdeckplatte als oberen Abschluss. Ab einer Höhe von 175.3 cm kann die Abdeckplatte entfallen.

Les meubles et les combinaisons de meubles nécessitent une plaque de recouvrement comme finition supérieure. A partir d'une hauteur de 175.3 cm la tablette de couverture peut être omise.

Bei allen Möbeln mit Vollauszug ist die Kippsicherung werkseitig integriert. Wir bieten die Kippsicherung als Zubehör auch für alle anderen Möbel an.

Le dispositif anti-basculement est intégré en usine pour tous les meubles équipés de coulisses à sortie totale. Nous proposons également le dispositif anti-basculement comme accessoire pour tous les autres meubles.

Zuschlag für Wandmontage

Korpusmöbel bis zu einer Höhe von 98.5 cm sind auf Wunsch ohne Füße vorbereitet für Wandmontage erhältlich.

Supplément de prix pour montage au mur

Sur demande, les meubles compacts jusqu'à la hauteur de 98.5 cm sont livrés sans pieds pour le montage au mur.

69096 Fr. 80.-

Kippsicherung

inkl. Montagevorbereitung

Dispositif anti-basculement

incl. préparation du montage

69098 Fr. 25.-



**Tablar Holz
Rayon en bois**

69604 Fr. 20.-

53.7 x 1.9 x 30

69605 Fr. 25.-

53.7 x 1.9 x 37.5



4 Winkelfüße schwarz,

Höhe 16.5 cm

Für Möbel bis

117.7 cm hoch



Fussgestell schwarz

19.2 cm hoch für Korpusmöbel.

Für Tiefe 43.5 cm.

Châssis noir

Hauteur 19.2 cm pour meubles compacts.

Pour profondeur 43.5 cm.

69200 112.4 x 19.2 x 40 zu Möbel 1152 **Fr. 380.-**

69201 170 x 19.2 x 40 zu Möbel 1728 **Fr. 415.-**

69202 227.6 x 19.2 x 40 zu Möbel 2304 **Fr. 510.-**



**Tablar Glas klar
Rayon en verre clair**

69606 Fr. 30.-

53.7 x 0.6 x 30

69607 Fr. 35.-

53.7 x 0.6 x 37.5

4 Pieds d'angle noir,

hauteur 16.5 cm

Pour meubles compacts jusqu'à la

hauteur de 117.7 cm

69097 Fr. 100.-

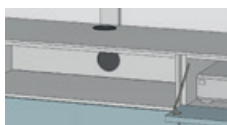

Kabeldurchlass

Siehe Spezialausführungen Seite 51.

Passage de câbles

Voir les exécutions spéciales page 51.



Sockelplatte 2.5 cm für Korpusmöbel.

In allen Korpusfarben erhältlich.

Socle 2.5 cm pour meubles compacts.

Disponible dans toutes les couleurs de corps.

62119 57.6 x 2.5 x 32.6 **Fr. 80.-**

62129 115.2 x 2.5 x 32.6 **Fr. 140.-**

62139 172.8 x 2.5 x 32.6 **Fr. 170.-**

62149 230.4 x 2.5 x 32.6 **Fr. 215.-**

62159 288 x 2.5 x 32.6 **Fr. 270.-**

63119 57.6 x 2.5 x 40.1 **Fr. 85.-**

63129 115.2 x 2.5 x 40.1 **Fr. 145.-**

63139 172.8 x 2.5 x 40.1 **Fr. 175.-**

63149 230.4 x 2.5 x 40.1 **Fr. 220.-**

63159 288 x 2.5 x 40.1 **Fr. 275.-**



Abdeckplatte

0.8 cm für Korpusmöbel, in allen Farben erhältlich.

Plaque de recouvrement

0.8 cm pour meubles compacts, disponible dans toutes les couleurs.

62009 43.8 x 0.8 x 36.2 **Fr. 45.-**

62019 57.6 x 0.8 x 36.2 **Fr. 55.-**

62029 115.2 x 0.8 x 36.2 **Fr. 110.-**

62039 172.8 x 0.8 x 36.2 **Fr. 140.-**

62049 230.4 x 0.8 x 36.2 **Fr. 180.-**

62059 288 x 0.8 x 36.2 **Fr. 235.-**

63009 43.8 x 0.8 x 43.7 **Fr. 50.-**

63019 57.6 x 0.8 x 43.7 **Fr. 60.-**

63029 115.2 x 0.8 x 43.7 **Fr. 120.-**

63039 172.8 x 0.8 x 43.7 **Fr. 145.-**

63049 230.4 x 0.8 x 43.7 **Fr. 185.-**

63059 288 x 0.8 x 43.7 **Fr. 240.-**



Abdeckplatte Klarglas

0.6 cm für Korpusmöbel. Unterseite schieferfarbig lackiert. Für Tiefe 43.5 cm.

Plaque de recouvrement en verre claire

0.6 cm pour meubles compacts. Face inférieure laquée couleur d'ardoise. Pour profondeur 43.5 cm.

63069 43.8 x 0.6 x 43.7 **Fr. 45.-**

63079 57.6 x 0.6 x 43.7 **Fr. 55.-**

63089 115.2 x 0.6 x 43.7 **Fr. 105.-**

63099 172.8 x 0.6 x 43.7 **Fr. 160.-**

63109 230.4 x 0.6 x 43.7 **Fr. 210.-**



Stangenschloss mit Dreholive

zu Türen

Serrure à tringles avec bouton tournant

pour fermer les portes

69111 Fr. 135.-



Beleuchtung inkl.

Fussschalter und Trafo

Éclairage y compris

interrupteur au pied

et transformateur

69580 Fr. 95.-



Zurückversetzter Sockel 19.2 cm hoch

In allen Korpusfarben, für Tiefe 43.5 cm

Socle en retrait hauteur 19.2 cm

dans toutes les couleurs de corps, pour une profondeur de 43.5 cm.

63169 96 x 19.2 x 24 zu Möbel 1152 **Fr. 160.-**

63179 134.4 x 19.2 x 24 zu Möbel 1728 **Fr. 180.-**

63189 192 x 19.2 x 24 zu Möbel 2304 **Fr. 220.-**

Korpusmöbel 115.2 cm, mit Griff & Teilauszug.

Gesamthöhe der Möbel inkl. Quadratfüsse (2.5 cm).
Die Füße sind über eine integrierte Stellschraube (+1.2 cm) in der Höhe verstellbar.

Meubles compacts 115.2 cm, avec poignée et extension partielle.

Hauteur totale du meuble, y compris les pieds carrés (2.5 cm).
Les pieds sont réglables en hauteur (+1.2 cm) par une vis de réglage intégrée.

B x H x T
L x H x P

SCHUBLADE	TIROIR					
KLAPPE	ABATTANT					
TÜR	PORTE					
						
115.2 x 21.7 x 36 62703 Fr. 330.-	115.2 x 21.7 x 36 62713 Fr. 325.-	115.2 x 40.9 x 36 62723 Fr. 465.-	115.2 x 40.9 x 36 62733 Fr. 420.-	115.2 x 40.9 x 36 62743 Fr. 385.-		
115.2 x 21.7 x 43.5 63703 Fr. 360.-	115.2 x 21.7 x 43.5 63713 Fr. 340.-	115.2 x 40.9 x 43.5 63723 Fr. 510.-	115.2 x 40.9 x 43.5 63733 Fr. 455.-	115.2 x 40.9 x 43.5 63743 Fr. 400.-		
 *						
115.2 x 60.1 x 36 62753 Fr. 530.-	115.2 x 60.1 x 36 62763 Fr. 605.-	115.2 x 60.1 x 36 62773 Fr. 565.-	115.2 x 60.1 x 36 62783 Fr. 565.-			
115.2 x 60.1 x 43.5 63753 Fr. 565.-	115.2 x 60.1 x 43.5 63763 Fr. 685.-	115.2 x 60.1 x 43.5 63773 Fr. 630.-	115.2 x 60.1 x 43.5 63783 Fr. 625.-			
 *						
115.2 x 79.3 x 36 62793 Fr. 560.-	115.2 x 79.3 x 36 62803 Fr. 735.-	115.2 x 79.3 x 36 62813 Fr. 695.-	115.2 x 79.3 x 36 62823 Fr. 700.-	115.2 x 79.3 x 36 62833 Fr. 700.-	115.2 x 79.3 x 36 62843 Fr. 655.-	
115.2 x 79.3 x 43.5 63793 Fr. 600.-	115.2 x 79.3 x 43.5 63803 Fr. 835.-	115.2 x 79.3 x 43.5 63813 Fr. 775.-	115.2 x 79.3 x 43.5 63823 Fr. 775.-	115.2 x 79.3 x 43.5 63833 Fr. 775.-	115.2 x 79.3 x 43.5 63843 Fr. 720.-	
 *						
115.2 x 98.5 x 36 62863 Fr. 645.-	115.2 x 98.5 x 36 62873 Fr. 865.-	115.2 x 98.5 x 36 62883 Fr. 830.-	115.2 x 98.5 x 36 62893 Fr. 830.-			
115.2 x 98.5 x 43.5 63863 Fr. 690.-	115.2 x 98.5 x 43.5 63873 Fr. 975.-	115.2 x 98.5 x 43.5 63883 Fr. 925.-	115.2 x 98.5 x 43.5 63893 Fr. 920.-			
 *						
115.2 x 117.7 x 36 62903 Fr. 690.-	115.2 x 117.7 x 36 62913 Fr. 995.-	115.2 x 117.7 x 36 62923 Fr. 960.-	115.2 x 117.7 x 36 62933 Fr. 875.-	115.2 x 117.7 x 36 62943 Fr. 880.-		
115.2 x 117.7 x 43.5 63903 Fr. 735.-	115.2 x 117.7 x 43.5 63913 Fr. 1120.-	115.2 x 117.7 x 43.5 63923 Fr. 1070.-	115.2 x 117.7 x 43.5 63933 Fr. 955.-	115.2 x 117.7 x 43.5 63943 Fr. 955.-		

Korpusmöbel 115.2 cm, mit Griff & Teilauszug. Zubehör

Meubles compacts 115.2 cm, avec poignée et extension partielle. Accessoires

Die Möbel und Möbelkombinationen benötigen eine Abdeckplatte als oberen Abschluss. Ab einer Höhe von 175.3 cm kann die Abdeckplatte entfallen.

Les meubles et les combinaisons de meubles nécessitent une plaque de recouvrement comme finition supérieure. A partir d'une hauteur de 175.3 cm la tablette de couverture peut être omise.

Bei allen Möbeln mit Vollauszug ist die Kippsicherung werkseitig integriert. Wir bieten die Kippsicherung als Zubehör auch für alle anderen Möbel an.

Le dispositif anti-basculement est intégré en usine pour tous les meubles équipés de coulisses à sortie totale. Nous proposons également le dispositif anti-basculement comme accessoire pour tous les autres meubles.

Zuschlag für Wandmontage

Korpusmöbel bis zu einer Höhe von 98.5 cm sind auf Wunsch ohne Füße vorbereitet für Wandmontage erhältlich.

Supplément de prix pour montage au mur

Sur demande, les meubles compacts jusqu'à la hauteur de 98.5 cm sont livrés sans pieds pour le montage au mur.

69096 Fr. 80.-

Kippsicherung

inkl. Montagevorbereitung

Dispositif anti-basculement

incl. préparation du montage

69098 Fr. 25.-



Tablar Holz Rayon en bois

69608 Fr. 20.-
54.6 x 1.9 x 30

69610 Fr. 25.-
54.6 x 1.9 x 37.5



4 Winkelfüße schwarz,

Höhe 16.5 cm
Für Möbel bis
117.7 cm hoch

4 Pieds d'angle noir,
hauteur 16.5 cm
Pour meubles
compacts jusqu'à la
hauteur de 117.7 cm

69097 Fr. 100.-



Fussgestell schwarz

19.2 cm hoch für Korpusmöbel.
Für Tiefe 43.5 cm.

Châssis noir

Hauteur 19.2 cm pour meubles compacts.
Pour profondeur 43.5 cm.

69200 112.4 x 19.2 x 40 zu Möbel 1152 **Fr. 380.-**

69201 170 x 19.2 x 40 zu Möbel 1728 **Fr. 415.-**

69202 227.6 x 19.2 x 40 zu Möbel 2304 **Fr. 510.-**



115.2 x 79.3 x 36
62853 Fr. 655.-

115.2 x 79.3 x 43.5
63853 Fr. 715.-

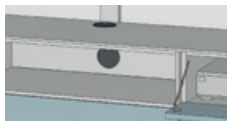

Kabeldurchlass
Siehe Spezialausführungen Seite 51.
Passage de câbles
Voir les exécutions spéciales page 51.



Abdeckplatte

0.8 cm für Korpusmöbel, in allen Farben erhältlich.

Plaque de recouvrement

0.8 cm pour meubles compacts, disponible dans toutes les couleurs.

62009 43.8 x 0.8 x 36.2 **Fr. 45.-**
62019 57.6 x 0.8 x 36.2 **Fr. 55.-**
62029 115.2 x 0.8 x 36.2 **Fr. 110.-**
62039 172.8 x 0.8 x 36.2 **Fr. 140.-**
62049 230.4 x 0.8 x 36.2 **Fr. 180.-**
62059 288 x 0.8 x 36.2 **Fr. 235.-**

63009 43.8 x 0.8 x 43.7 **Fr. 50.-**
63019 57.6 x 0.8 x 43.7 **Fr. 60.-**
63029 115.2 x 0.8 x 43.7 **Fr. 120.-**
63039 172.8 x 0.8 x 43.7 **Fr. 145.-**
63049 230.4 x 0.8 x 43.7 **Fr. 185.-**
63059 288 x 0.8 x 43.7 **Fr. 240.-**



Abdeckplatte Klarglas

0.6 cm für Korpusmöbel. Unterseite schieferfarbig lackiert. Für Tiefe 43.5 cm.

Plaque de recouvrement en verre claire

0.6 cm pour meubles compacts. Face inférieure laquée couleur d'ardoise. Pour profondeur 43.5 cm.

63069 43.8 x 0.6 x 43.7 **Fr. 45.-**
63079 57.6 x 0.6 x 43.7 **Fr. 55.-**
63089 115.2 x 0.6 x 43.7 **Fr. 105.-**
63099 172.8 x 0.6 x 43.7 **Fr. 160.-**
63109 230.4 x 0.6 x 43.7 **Fr. 210.-**



Stangenschloss mit Dreholive

zu Türen

Serrure à tringles avec bouton tournant
pour fermer les portes
69111 Fr. 135.-



Beleuchtung inkl.

Fussschalter und Trafo
Éclairage y compris interrupteur au pied et transformateur
69580 Fr. 95.-



Sockelplatte 2.5 cm für Korpusmöbel.

In allen Korpusfarben erhältlich.

Socle 2.5 cm pour meubles compacts.

Disponible dans toutes les couleurs de corps.

62119 57.6 x 2.5 x 32.6 **Fr. 80.-**
62129 115.2 x 2.5 x 32.6 **Fr. 140.-**
62139 172.8 x 2.5 x 32.6 **Fr. 170.-**
62149 230.4 x 2.5 x 32.6 **Fr. 215.-**
62159 288 x 2.5 x 32.6 **Fr. 270.-**

63119 57.6 x 2.5 x 40.1 **Fr. 85.-**
63129 115.2 x 2.5 x 40.1 **Fr. 145.-**
63139 172.8 x 2.5 x 40.1 **Fr. 175.-**
63149 230.4 x 2.5 x 40.1 **Fr. 220.-**
63159 288 x 2.5 x 40.1 **Fr. 275.-**



Zurückversetzter Sockel 19.2 cm hoch

In allen Korpusfarben, für Tiefe 43.5 cm

Socle en retrait hauteur 19.2 cm

dans toutes les couleurs de corps, pour une profondeur de 43.5 cm.

63169 96 x 19.2 x 24 zu Möbel 1152 **Fr. 160.-**
63179 134.4 x 19.2 x 24 zu Möbel 1728 **Fr. 180.-**
63189 192 x 19.2 x 24 zu Möbel 2304 **Fr. 220.-**

Boxen

Materialstärke 13 mm
links oder rechts einsetzbar

Boxes

Épaisseur du matériau: 13 mm
Peut être utilisé à gauche ou à droite

B x H x T
L x H x P



64014 Fr. 130.-

57.6 x 19.2 x 26

64015 Fr. 155.-

57.6 x 19.2 x 36

64016 Fr. 175.-

57.6 x 19.2 x 43.5

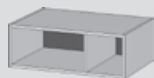

64024 Fr. 150.-

57.6 x 19.2 x 26

64025 Fr. 175.-

57.6 x 19.2 x 36

64026 Fr. 200.-

57.6 x 19.2 x 43.5



64034 Fr. 180.-

115.2 x 19.2 x 26

64035 Fr. 210.-

115.2 x 19.2 x 36

64036 Fr. 230.-

115.2 x 19.2 x 43.5



64037 Fr. 160.-

115.2 x 19.2 x 26

64038 Fr. 185.-

115.2 x 19.2 x 36

64039 Fr. 210.-

115.2 x 19.2 x 43.5

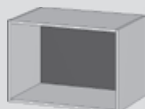

64044 Fr. 140.-

57.6 x 38.4 x 26

64045 Fr. 165.-

57.6 x 38.4 x 36

64046 Fr. 185.-

57.6 x 38.4 x 43.5

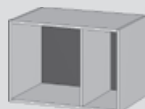

64054 Fr. 160.-

57.6 x 38.4 x 26

64055 Fr. 185.-

57.6 x 38.4 x 36

64056 Fr. 210.-

57.6 x 38.4 x 43.5



64064 Fr. 275.-

115.2 x 38.4 x 26

64065 Fr. 300.-

115.2 x 38.4 x 36

64066 Fr. 330.-

115.2 x 38.4 x 43.5

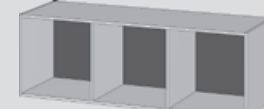

64074 Fr. 295.-

115.2 x 38.4 x 26

64075 Fr. 320.-

115.2 x 38.4 x 36

64076 Fr. 355.-

115.2 x 38.4 x 43.5

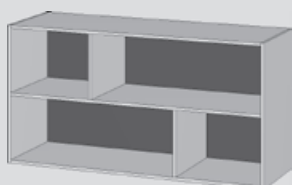

64085 Fr. 480.-

115.2 x 57.6 x 36

64086 Fr. 525.-

115.2 x 57.6 x 43.5

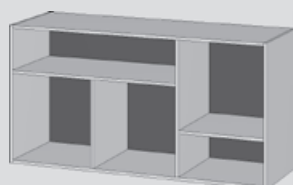

64095 Fr. 515.-

115.2 x 57.6 x 36

64096 Fr. 555.-

115.2 x 57.6 x 43.5

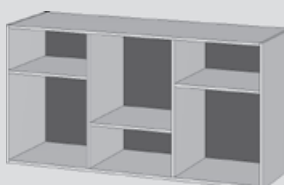

64105 Fr. 525.-

115.2 x 57.6 x 36

64106 Fr. 565.-

115.2 x 57.6 x 43.5

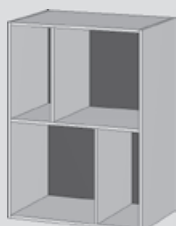

64115 Fr. 355.-

57.6 x 76.8 x 36

64116 Fr. 385.-

57.6 x 76.8 x 43.5

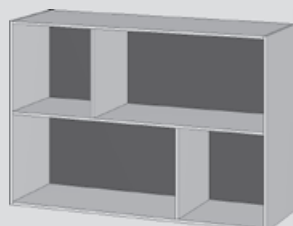

64125 Fr. 545.-

115.2 x 76.8 x 36

64126 Fr. 590.-

115.2 x 76.8 x 43.5

Boxen

Materialstärke 13 mm
links oder rechts einsetzbar

Boxes

Épaisseur du matériau: 13 mm
Peut être utilisé à gauche ou à droite

B x H x T
L x H x P

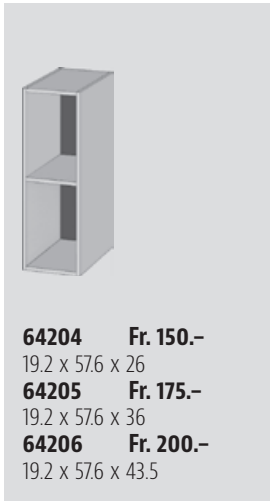

64204 Fr. 150.-
19.2 x 57.6 x 26
64205 Fr. 175.-
19.2 x 57.6 x 36
64206 Fr. 200.-
19.2 x 57.6 x 43.5

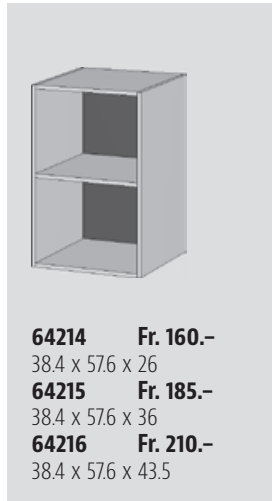

64214 Fr. 160.-
38.4 x 57.6 x 26
64215 Fr. 185.-
38.4 x 57.6 x 36
64216 Fr. 210.-
38.4 x 57.6 x 43.5

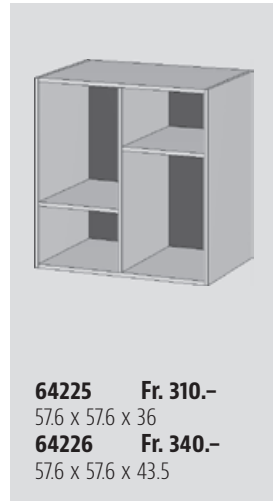

64225 Fr. 310.-
57.6 x 57.6 x 36
64226 Fr. 340.-
57.6 x 57.6 x 43.5

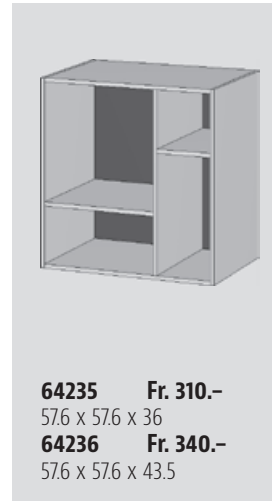

64235 Fr. 310.-
57.6 x 57.6 x 36
64236 Fr. 340.-
57.6 x 57.6 x 43.5

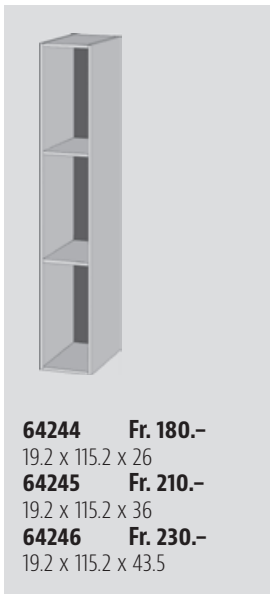
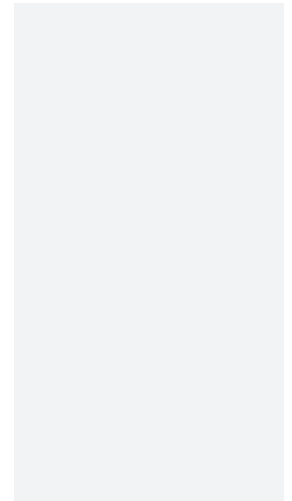

64244 Fr. 180.-
19.2 x 115.2 x 26
64245 Fr. 210.-
19.2 x 115.2 x 36
64246 Fr. 230.-
19.2 x 115.2 x 43.5

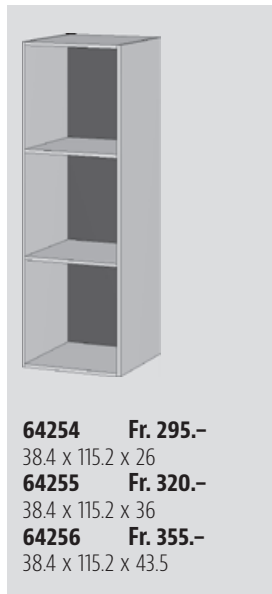

64254 Fr. 295.-
38.4 x 115.2 x 26
64255 Fr. 320.-
38.4 x 115.2 x 36
64256 Fr. 355.-
38.4 x 115.2 x 43.5

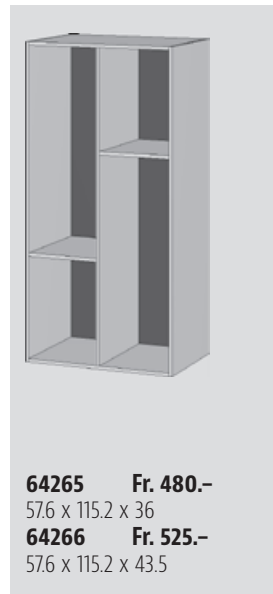

64265 Fr. 480.-
57.6 x 115.2 x 36
64266 Fr. 525.-
57.6 x 115.2 x 43.5

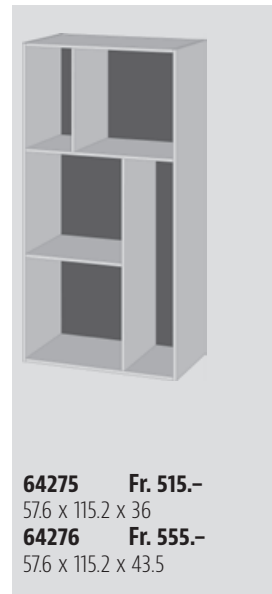

64275 Fr. 515.-
57.6 x 115.2 x 36
64276 Fr. 555.-
57.6 x 115.2 x 43.5

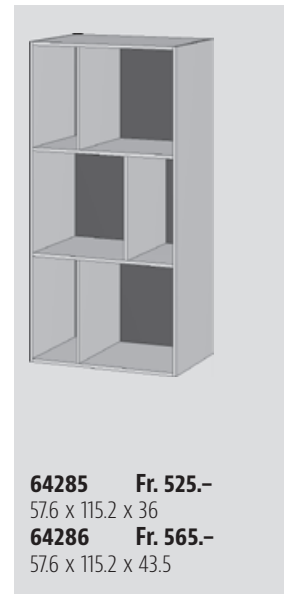

64285 Fr. 525.-
57.6 x 115.2 x 36
64286 Fr. 565.-
57.6 x 115.2 x 43.5

Zuschlag für Wandmontage

Boxen sind auf Wunsch vorbereitet für Wandmontage erhältlich.

Supplément de prix pour montage au mur
Sur demande, les boxes sont livrés pour le montage au mur.

69095 Fr. 80.-



4 Füße schwarz,
Höhe 2.5 cm

4 pieds couleur noir,
hauteur 2.5 cm

69099 Fr. 30.-

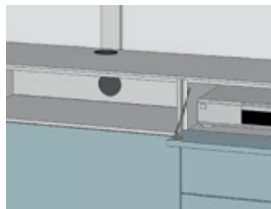

Kabeldurchlass
Siehe Spezialausführungen Seite 51.

Passage de câbles
Voir les exécutions spéciales page 51.



Sockelplatte 2.5 cm. In allen Korpusfarben erhältlich.

Socle 2.5 cm. Disponible dans toutes les couleurs de corps.

62119	57.6	x 2.5 x 32.6	Fr. 80.-
62129	115.2	x 2.5 x 32.6	Fr. 140.-
62139	172.8	x 2.5 x 32.6	Fr. 170.-
62149	230.4	x 2.5 x 32.6	Fr. 215.-
62159	288	x 2.5 x 32.6	Fr. 270.-

63119	57.6	x 2.5 x 40.1	Fr. 85.-
63129	115.2	x 2.5 x 40.1	Fr. 145.-
63139	172.8	x 2.5 x 40.1	Fr. 175.-
63149	230.4	x 2.5 x 40.1	Fr. 220.-
63159	288	x 2.5 x 40.1	Fr. 275.-

SCHUBLADE	TIROIR
KLAPPE	ABATTANT
TÜR	PORTE

	Teilauszug / extension partielle
	Vollauszug / extension complète

* mit Schiebematte / avec tapis de séparation

230.4 x 77.6 x 43.5	mit Griff / avec poignée
66212 Fr. 1830.-	66213 Fr. 1830.-

230.4 x 77.6 x 43.5	mit Griff / avec poignée
66220 Fr. 2085.-	66223 Fr. 2015.-
66221 Fr. 2200.-	

172.8 x 77.6 x 43.5	mit Griff / avec poignée
66230 Fr. 1635.-	66233 Fr. 1590.-
66231 Fr. 1715.-	

230.4 x 77.6 x 43.5	mit Griff / avec poignée
66240 Fr. 2105.-	66243 Fr. 2055.-
66241 Fr. 2185.-	

172.8 x 60.9 x 36	mit Griff / avec poignée
66050 Fr. 1285.-	66053 Fr. 1235.-
66051 Fr. 1365.-	
172.8 x 60.9 x 43.5	mit Griff / avec poignée
66250 Fr. 1395.-	66253 Fr. 1350.-
66251 Fr. 1475.-	

* mit Schiebematte / avec tapis de séparation

230.4 x 80.1 x 36	mit Griff / avec poignée
66060 Fr. 1925.-	66063 Fr. 1880.-
66061 Fr. 2055.-	
230.4 x 80.1 x 43.5	mit Griff / avec poignée
66260 Fr. 2110.-	66263 Fr. 2055.-
66261 Fr. 2235.-	

Kombinationen

Combinaisons

B x H x T
L x H x P

SCHUBLADE	TIROIR
KLAPPE	ABATTANT
TÜR	PORTE

	Teilauszug / extension partielle
	Vollauszug / extension complète

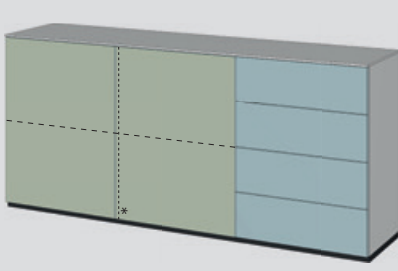

* mit Schiebemeinzel / avec division de séparation

172.8 x 80.1 x 36	mit Griff / avec poignée
66070 Fr. 1515.-	66073 Fr. 1465.-
66071 Fr. 1640.-	
172.8 x 80.1 x 43.5	mit Griff / avec poignée
66270 Fr. 1660.-	66273 Fr. 1610.-
66271 Fr. 1785.-	

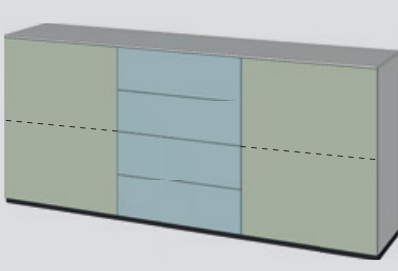

172.8 x 80.1 x 36	mit Griff / avec poignée
66080 Fr. 1605.-	66083 Fr. 1555.-
66081 Fr. 1735.-	
172.8 x 80.1 x 43.5	mit Griff / avec poignée
66280 Fr. 1785.-	66283 Fr. 1730.-
66281 Fr. 1915.-	

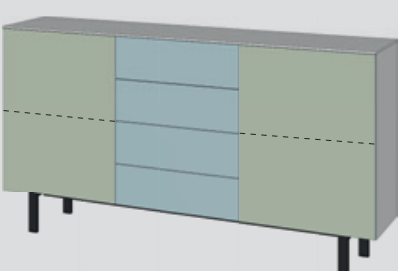

172.8 x 96.8 x 43.5	mit Griff / avec poignée
66290 Fr. 2030.-	66293 Fr. 1970.-
66291 Fr. 2150.-	

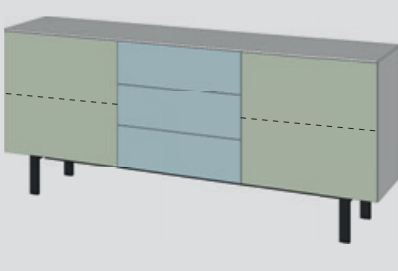

172.8 x 77.6 x 43.5	mit Griff / avec poignée
66300 Fr. 1820.-	66303 Fr. 1780.-
66301 Fr. 1920.-	

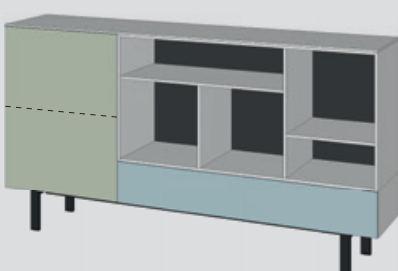

172.8 x 96.8 x 43.5	mit Griff / avec poignée
66310 Fr. 1845.-	66313 Fr. 1815.-
66311 Fr. 1895.-	



230.4 x 96.8 x 43.5	mit Griff / avec poignée
66320 Fr. 2310.-	66323 Fr. 2275.-
66321 Fr. 2360.-	

Schreibtische

Alle Tischgestelle sind schwarz.

Bureaux

Toutes les piétements de table sont noirs.

B x H x T
L x H x P

70 cm tief

Profondeur 70 cm



Platte 19 mm
in Korpusfarben.
Plateau 19 mm
couleurs du corps.

Schreibtisch mit U-Fuss
Bureau avec pieds en U

67755	120 x 73 x 70	Fr. 670.-
67756	140 x 73 x 70	Fr. 735.-
67757	160 x 73 x 70	Fr. 790.-
67758	180 x 73 x 70	Fr. 855.-

Anbautische
U-Fuss links und rechts für
Art. Nr. 67756, 67757 und 67758

Tables à pieds en U assemblage
possible à gauche et à droite
art. no. 67756, 67757 et 67758

67759	113,2 x 73 x 60	Fr. 440.-
--------------	-----------------	------------------



Rollkorpus
60cm tief, nur mit
Griff erhältlich

Corps sur roulettes
Profondeur 60cm
Seulement avec poignée

67700	Fr. 435.-
43,5 x 57,7 x 60	



Rollkorpus
60cm tief, nur mit
Griff erhältlich

Corps sur roulettes
Profondeur 60cm
Seulement avec poignée

67701	Fr. 580.-
43,5 x 64 x 60	

80 cm tief

Profondeur 80 cm



Platte 19 mm
in Korpusfarben.
Plateau 19 mm
couleurs du corps.

Schreibtisch mit U-Fuss
Bureau avec pieds en U

67765	120 x 73 x 80	Fr. 715.-
67766	140 x 73 x 80	Fr. 780.-
67767	160 x 73 x 80	Fr. 835.-
67768	180 x 73 x 80	Fr. 905.-

Anbautische
U-Fuss links und rechts für
Art. Nr. 67766, 67767 und 67768

Tables à pieds en U assemblage
possible à gauche et à droite
art. no. 67766, 67767 et 67768

67759	113,2 x 73 x 60	Fr. 440.-
--------------	-----------------	------------------



Platte 19 mm
in Korpusfarben.
Plateau 19 mm
couleurs du corps.

Schreibtisch elektrisch **höhenverstellbar**.
Vier Positionen programmierbar. 66 - 130cm.

Bureau hauteur réglable électriquement.
Quatre positions mémorisables. 66 - 130cm.

67772	120 x 80	Fr. 1710.-
67769	140 x 80	Fr. 1765.-
67764	160 x 80	Fr. 1805.-
67771	180 x 80	Fr. 1980.-

Zubehör

Accessoires



Kabelkanal
14 Segmente à 10 cm
Passage de câbles
14 segments de 10 cm

69798	Fr. 85.-
--------------	-----------------



Kabelkanal vertikal
nur für Schreibtisch mit U-Fuss geeignet
Passage de câbles
convient uniquement aux bureaux avec pied en U

69799	Fr. 85.-
--------------	-----------------



Kabeldurchlass
Position angeben.
Passage de câbles
Indiquer la position.

69797	Fr. 55.-
--------------	-----------------



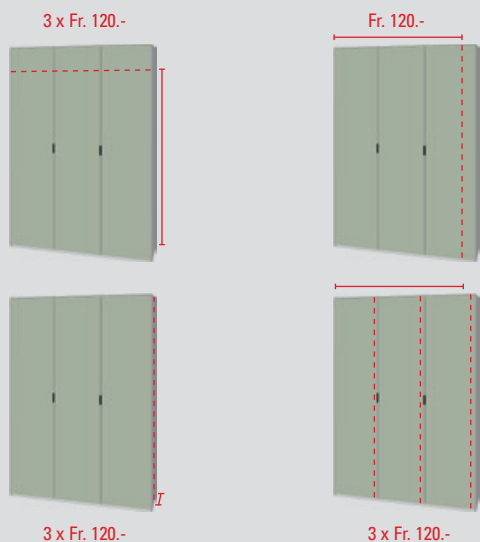

Drehtürenschränke

Spiegel und Schubladen können nicht gekürzt werden!

pro Türe und Kürzung / inkl. Tablette

Höhe kürzen: **Fr. 120.-**

Breite kürzen: **Fr. 120.-**

Tiefe kürzen: **Fr. 120.-**

Armoires à portes battantes

Les miroirs et les tiroirs ne peuvent pas être raccourcis!

par porte et raccourcissement / tablettes incluses

Raccourcir la hauteur: **Fr. 120.-**

Raccourcir la largeur: **Fr. 120.-**

Raccourcir la profondeur: **Fr. 120.-**

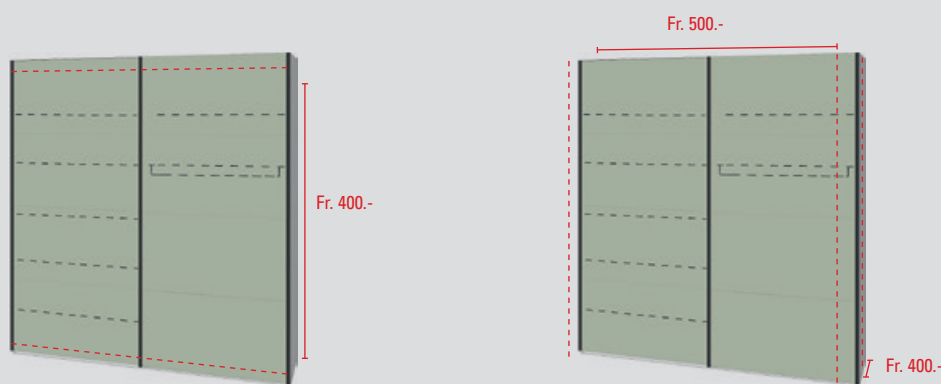

Schiebetürenschränke

Türen mit Spiegel können nicht gekürzt werden!

Bei Höhenkürzungen wird jeweils das oberste und unterste Paneel gekürzt!

Höhe kürzen: **Fr. 400.-**

Breite kürzen: **Fr. 500.-**

Tiefe kürzen: **Fr. 400.-**

Armoires à portes coulissantes

Les portes avec miroir ne peuvent pas être raccourcies!

En cas de réduction de la hauteur, le panneau supérieur et le panneau inférieur sont tous deux raccourcis!

Raccourcir la hauteur: **Fr. 400.-**

Raccourcir la largeur: **Fr. 500.-**

Raccourcir la profondeur: **Fr. 400.-**

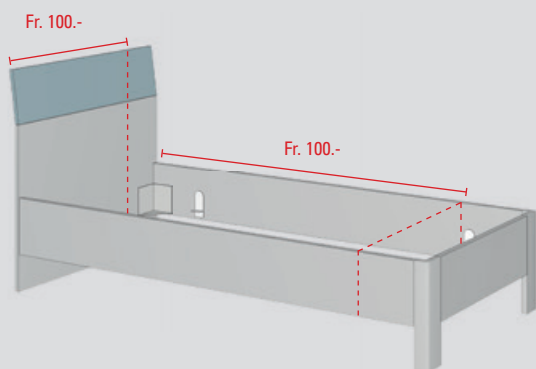

Betten

Länge kürzen: **Fr. 100.-**

Breite kürzen: **Fr. 100.-**

Überlänge 210/220cm: **Fr. 150.-**

Kopfhaupt kürzen: **Fr. 100.-**

(ausgenommen Lederoptik Variante)

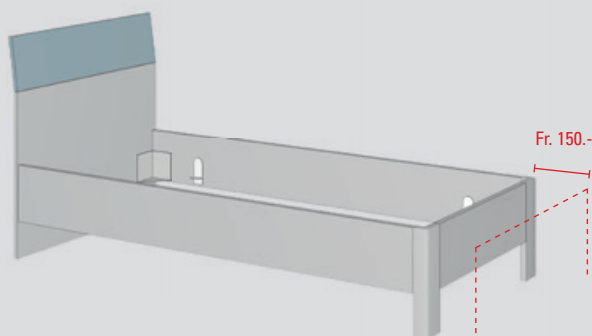

Lits

Raccourcir la longueur: **Fr. 100.-**

Raccourcir la largeur: **Fr. 100.-**

Surlongueur 210/220cm: **Fr. 150.-**

Raccourcir tête de lit: **Fr. 100.-**

(sauf look cuir)

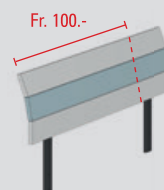

Kabeldurchlass

Wir bieten Ihnen die Möglichkeit, Kabeldurchführungen in einem Möbel vorzubereiten. Dies ist bei offenen Möbeln und bei Möbeln mit Türen oder Klappen möglich. Für die Ausführung benötigen wir eine Zeichnung mit Massangaben. Die Rückwände sind 16 mm zurückversetzt. Kabel können somit auch hinter der Rückwand verlegt werden. Weiter ist es möglich, Ausschnitte nach Kundenwunsch auszuführen. Wir erstellen Ihnen gerne ein Angebot nach Zeichnung/Skizze.

Rückwand: **69796 Fr. 55.-**
 Abdeckplatte: **69797 Fr. 55.-**

Passage de câbles

Nous vous offrons la possibilité de préparer des passages de câbles de préparer des câbles dans un meuble. Ceci est possible pour les meubles ouverts et pour les meubles avec portes ou abattants. Pour la réalisation, nous avons besoin d'un dessin avec les dimensions. Les parois arrière sont en retrait de 16 mm, les câbles peuvent être posés. Il est donc possible de les poser derrière la paroi arrière. Il est également possible de réaliser des découpes selon les souhaits du client. Nous vous soumettons volontiers une offre sur la base d'un dessin ou d'un croquis.

Dos: **69796 Fr. 55.-**
 Surface: **69797 Fr. 55.-**

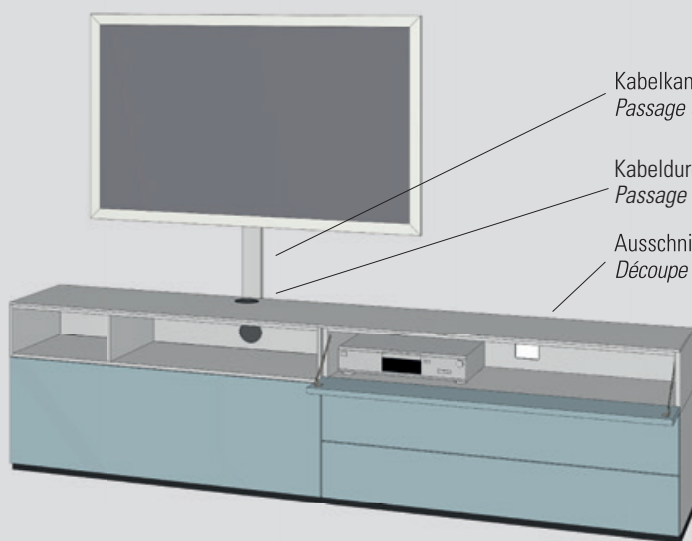

Kabelkanal durch Möbelhandel oder Kunden
Passage de câbles par un magasin de meubles ou un client

Kabeldurchführung Durchmesser 60 mm mit Kunststoffeinsatz
Passage de câbles diamètre 60 mm avec insert plastique

Ausschnitt für Kabeldurchführung nach Kundenwunsch
Découpe pour le passage de câbles selon les souhaits du client





Korpus Schiefer
 Front Titan
 Abdeckplatte Glas
 Prospekt Seite 10/11

*Corps ardoise
 Face titane
 Plaque de recouvrement verre
 Brochure page 10/11*

Art. Nr.	Artikel	Article	Fr./Ex.	Fr.
69202	Untergestell 230.4	Soubassement 230.4		1 510.-
63752	Korpismöbel, 2-türig mit push to open 115.2/57.6/43.5	Meuble compact, 2 portes avec push to open 115.2/57.6/43.5	565.-	2 1130.-
63109	Abdeckplatte Glas 230.4/43.7	Plaque de recouvrement en verre claire 230.4/43.7		1 210.-
Fr. Total / Fr. Totale				1850.-



Korpus lichtgrau
 Front Eiche Artisan
 Abdeckplatte lichtgrau
 Bodenplatte Schiefer
 Prospekt Seite 12/13

*Corps gris clair
 Face chêne artisan
 Plaque de recouvrement gris clair
 Socle ardoise
 Brochure page 12/13*

Art. Nr.	Artikel	Article	Fr./Ex.	Fr.
62129	Bodenplatte 115.2	Plaque de sol 115.2		1 140.-
62422	Korpismöbel, 1-türig mit push to open 57.6/172.8/36	Meuble compact, 1 porte avec push to open 57.6/172.8/36		1 595.-
62472	Korpismöbel, 1-türig mit push to open 57.6/172.8/36	Meuble compact, 1 porte avec push to open 57.6/172.8/36		1 730.-
62029	Abdeckplatte 115.2/36.2	Plaque de recouvrement 115.2/36.2		1 110.-
69201	Untergestell 173	Soubassement 173		1 415.-
63031	Korpismöbel, 2 Schubladen mit push to open, Vollauszug 57.6/38.4/43.5	Meuble compact, 2 tiroirs avec push to open, extension complète 57.6/38.4/43.5		1 490.-
63701	Korpismöbel, 1 Schublade mit push to open, Vollauszug 115.2/38.4/43.5	Meuble compact, 1 tiroir avec push to open, extension complète 115.2/38.4/43.5		1 435.-
64039	Box 115.2/19.2/43.5	Boxe 115.2/19.2/43.5		1 210.-
63039	Abdeckplatte 172.8/43.7	Plaque de recouvrement 172.8/43.7		1 145.-
Fr. Total / Fr. Totale				3270.-



Korpus Alaska weiss/Eiche artisan
Front Alaska weiss
Abdeckplatte Schiefer
Prospekt Seite 14/15

*Corps blanc alaska/Chêne artisan
Face blanc Alaska
Plaque de recouvrement ardoise
Brochure page 14/15*

Art. Nr.	Artikel	Article	Fr./Ex.		Fr.
63701	Korpusmöbel, 1 Schublade mit push to open 115.2/19.2/43.5	Meuble compact, 1 rabat avec push to open 115.2/19.2/43.5	435.-	2	870.-
63022	Korpusmöbel, 1 Klappe mit push to open 57.6/19.2/43.5	Meuble compact, 1 rabat avec push to open 57.6/19.2/43.5		1	275.-
63059	Abdeckplatte 288/43.7	Plaque de recouvrement 288/43.7		1	240.-
69096	Wandmontage Möbel	Montage au mur meuble	80.-	3	240.-
62212	Korpusmöbel, 1-türig mit push to open links geb. 57.6/115.2/36	Meuble compact, porte percé gauche avec push to open 57.6/115.2/36		1	405.-
69096	Wandmontage Möbel	Montage au mur meuble		1	80.-
64244	Box 19.2/115.2/26	Boxe 19.2/115.2/26		1	180.-
69095	Wandmontage Box	Montage au mur boxe		1	80.-
Fr. Total / Fr. Totale					2370.-

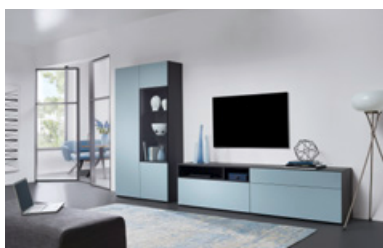

Korpus Schiefer
Front Eisblau
Abdeckplatte Schiefer
Bodenplatte Schiefer
Prospekt Seite 16/17

*Corps ardoise
Face bleu glacier
Plaque de recouvrement ardoise
Socle ardoise
Brochure page 16/17*

Art. Nr.	Artikel	Article	Fr./Ex.		Fr.
62129	Bodenplatte 115.2	Plaque de sol 115.2		1	140.-
62502	Korpusmöbel, Türe mit push to open rechts geb. 57.6/211.2/36	Meuble compact, porte percé droite avec push to open 57.6/211.2/36		1	595.-
62572	Korpusmöbel, Türe mit push to open 57.6/211.2/36	Meuble compact, porte avec push to open 57.6/211.2/36		1	840.-
63149	Bodenplatte 230.4	Plaque de sol 230.4		1	220.-
63771	Korpusmöbel, Schubladen mit push to open, Vollauszug 115.2/57.6/43.5	Meuble compact, porte avec push to open, extension complète 115.2/57.6/43.5		1	760.-
63731	Korpusmöbel, Schublade mit push to open, Vollauszug 115.2/38.4/43.5	Meuble compact, porte avec push to open, extension complète 115.2/38.4/43.5		1	530.-
64039	Box 115.2/19.2/43.5	Boxe 115.2/19.2/43.5		1	210.-
63049	Abdeckplatte 230.4	Plaque de recouvrement 230.4		1	185.-
Fr. Total / Fr. Totale					3480.-



Korpus Lichtgrau/Nussbaum
Front Lichtgrau
Abdeckplatte Lichtgrau
Prospekt Seite 18/19

*Corps gris clair/noyer
Face gris clair
Plaque de recouvrement gris clair
Brochure page 18/19*

Art. Nr.	Artikel	Article	Fr./Ex.	Fr.
63129	Bodenplatte 115.2	Plaque de sol 115.2 cm	1	145.-
63432	Korpusmöbel, 3-türig mit push to open links geb. 57.6/ 172.8 /43.5	Meuble compact, 3 portes percé gauche avec push to open 57.6/ 172.8 /43.5	1	675.-
63062	Korpusmöbel, 1-türig mit push to open rechts geb. 57.6/57.6/43.5	Meuble compact, 1 porte percé droite avec push to open 57.6/57.6/43.5	1	330.-
64286	Box 57.6/115.2/43.5	Boxe 57.6/115.2/43.5	1	565.-
63029	Abdeckplatte 115.2/43.7	Plaque de recouvrement 115.2/43.7	1	120.-
63712	Korpusmöbel, Klappe mit push to open 115.2/19.2/43.5	Meuble compact, rabat avec push to open 115.2/19.2/43.5	1	355.-
69096	Wandmontage Möbel	Montage au mur meuble	1	80.-
64039	Box 115.2/19.2/43.5	Boxe 115.2/19.2/43.5	1	210.-
69095	Wandmontage Box	Montage au mur boxe	1	80.-
63049	Abdeckplatte 230.4/43.7	Plaque de recouvrement 230.4/43.7	1	185.-
Fr. Total / Fr. Totale				2745.-



Korpus Alaska weiss/Senf
Front Alaska weiss
Abdeckplatte Alaska weiss
Sockel Alaska weiss
Prospekt Seite 20

*Corps blanc Alaska/moutarde
Face blanc Alaska
Plaque de recouvrement blanc Alaska
Socle en retrait blanc Alaska
Brochure page 20*

Art. Nr.	Artikel	Article	Fr./Ex.	Fr.
63189	Zurückversetzter Sockel 230.4	Socle en retrait 230.4	1	220.-
63742	Korpusmöbel, Klappe mit push to open 115.2/38.4/43.5	Meuble compact, rabat avec push to open 115.2/38.4/43.5	1	400.-
63701	Korpusmöbel, 1 Schublade mit push to open, Vollauszug 115.2/19.2/43.5	Meuble compact, 1 tiroir avec push to open, extension complète 115.2/19.2/43.5	1	435.-
69096	Wandmontage Möbel	Montage au mur meuble	80.- 2	160.-
64039	Box 115.2/19.2/43.5	Boxe 115.2/19.2/43.5	1	210.-
63049	Abdeckplatte 230.4/43.7	Plaque de recouvrement 230.4/43.7	1	185.-
64285	Box 57.6/115.2/36	Box 57.6/115.2/36	1	525.-
69095	Wandmontage Box	Montage au mur boxe	1	80.-
Fr. Total / Fr. Totale				2215.-



Korpus Alaska weiss
Front Alaska weiss
Abdeckplatte Schiefer
Prospekt Seite 21

*Corps blanc Alaska
Face blanc Alaska
Plaque de recouvrement ardoise
Brochure page 21*

Art. Nr.	Artikel	Article	Fr./Ex.	Fr.
69201	Untergestell 173	Châssis 173	1	415.-
63102	Korpusmöbel, Türe mit push to open links geb. 576/76.8/43.5	Meuble compact, porte percée gauche avec push to open 576/76.8/43.5	1	360.-
63111	Korpusmöbel, Schubladen mit push to open, Vollauszug 576/76.8/43.5	Meuble compact, tiroirs avec push to open, extension complète 576/76.8/43.5	1	865.-
63102	Korpusmöbel, Türe mit push to open rechts geb. 576/76.8/43.5	Meuble compact, porte percée droite avec push to open 576/76.8/43.5	1	360.-
63039	Abdeckplatte 172.8/43.5	Plaque de recouvrement 172.8/43.5	1	145.-
Fr. Total / Fr. Totale				2145.-



Korpus Schiefer/Terra
Front Titan
Abdeckplatte Glas
Bodenplatte Schiefer
Prospekt Seite 22

*Corps ardoise/terra
Face titane
Plaque de recouvrement en verre
Socle ardoise
Brochure page 22*

Art. Nr.	Artikel	Article	Fr./Ex.	Fr.
63139	Bodenplatte 172.8/40	Socle 172.8/40	1	175.-
63062	Korpusmöbel, Türe mit push to open links geb. 576/576/43.5	Meuble compact, porte percé gauche avec push to open 576/576/43.5	1	330.-
63721	Korpusmöbel, Schubladen mit push to open, Vollauszug 115.2/38.4/43.5	Meuble compact, tiroirs avec push to open, extension complète 115.2/38.4/43.5	1	640.-
64039	Box 115.2/19.2/43.5	Boxe 115.2/19.2/43.5	1	210.-
63099	Glas Abdeckplatte 172.8/43.7	Plaque de recouvrement en verre 172.8/43.7	1	160.-
Fr. Total / Fr. Totale				1515.-



Korpus Nussbaum/Alaska weiss
Front Alaska weiss
Bodenplatte Schiefer
Prospekt Seite 23

Corps noyer/blanc Alaska
Face blanc Alaska
Socle ardoise
Brochure page 23

Art. Nr.	Artikel	Article	Fr./Ex.	Fr.
62139	Bodenplatte 172.8	Socle 172.8		170.-
64285	Box 57.6/115.2/36	Boxe 57.6/115.2/36		525.-
64095	Box 115.2/57.6/36	Boxe 115.2/57.6/36		515.-
62701	Korpusmöbel, 1 Schublade mit push to open, Vollauszug 115.2/19.2/36	Meuble compact, 1 tiroir avec push to open, extension complète 115.2/19.2/43.5		405.-
64065	Box 115.2/38.4/36	Boxe 115.2/38.4/36		300.-
62742	Korpusmöbel, Klappe mit push to open 115.2/38.4/36	Meuble compact, abattant avec push to open 115.2/38.4/36		385.-
64038	Box 115.2/19.2/36	Boxe 115.2/19.2/36		185.-
64095	Box 115.2/57.6/36	Boxe 115.2/57.6/36		515.-
64285	Box 57.6/115.2/36	Boxe 57.6/115.2/36		525.-
Fr. Total / Fr. Totale				3525.-



Korpus Havanna
Front Havanna/Eiche artisan
Abdeckplatte Eiche artisan
Prospekt 24

Corps havane
Face havane/Chêne artisan
Plaque de recouvrement Chêne artisan
Brochure 24

Art. Nr.	Artikel	Article	Fr./Ex.	Fr.
69201	Untergestell 173	Châssis 173		415.-
63062	Korpusmöbel, Türe mit push to open links geb. 57.6/76.8/43.5	Meuble compact, porte percée gauche avec push to open 57.6/76.8/43.5		330.-
63070	Korpusmöbel, Schubladen mit push to open, Teilauszug 57.6/76.8/43.5	Meuble compact, tiroirs avec push to open, extension complète 57.6/76.8/43.5		595.-
63062	Korpusmöbel, Türe mit push to open rechts geb. 57.6/76.8/43.5	Meuble compact, porte percée droite avec push to open 57.6/76.8/43.5		330.-
63039	Abdeckplatte 172.8	Plaque de recouvrement 172.8		145.-
Fr. Total / Fr. Totale				1815.-



Korpus Alaska weiss/Senf
 Front Alaska weiss
 Abdeckplatte Alaska weiss
 Prospekt Seite 25

*Corps blanc Alaska/moutarde
 Face blanc Alaska
 Plaque de recouvrement blanc Alaska
 Brochure page 25*

Art. Nr.	Artikel	Article	Fr./Ex.	Fr.
63752	Korpusmöbel, 2-türig mit push to open 115.2/57.6/43.5	Meuble compact, 2 portes avec push to open 115.2/57.6/43.5		1 565.-
64039	Box 115.2/19.2/43.5	Boxe 115.2/19.2/43.5		1 210.-
63102	Korpusmöbel, 1-türig mit push to open 57.6/76.8/43.5	Meuble compact, 1 porte avec push to open 57.6/76.8/43.5		1 360.-
63039	Abdeckplatte 172.8/43.7	Plaque de recouvrement 172.8/43.7		1 145.-
Fr. Total / Fr. Totale				1280.-



Korpus Havanna
Front Havanna/Eiche artisan
Abdeckplatte Eiche artisan
Prospekt 28/29

*Corps havane
Face havane/Chêne artisan
Plaque de recouvrement Chêne artisan
Brochure 28/29*

Art. Nr.	Artikel	Article	Fr./Ex.	Fr.
69201	Untergestell 173	Châssis 173	1	415.-
63062	Korpusmöbel, Türe mit push to open links geb. 576/76.8/43.5	Meuble compact, porte percée gauche avec push to open 576/76.8/43.5	1	330.-
63070	Korpusmöbel, Schubladen mit push to open, Teilauszug 576/76.8/43.5	Meuble compact, tiroirs avec push to open, extension complète 576/76.8/43.5	1	595.-
63062	Korpusmöbel, Türe mit push to open rechts geb. 576/76.8/43.5	Meuble compact, porte percée droite avec push to open 576/76.8/43.5	1	330.-
63039	Abdeckplatte 172.8	Plaque de recouvrement 172.8	1	145.-
60872	Schrank mit Schiebetüren 245,9/213,9/67	Armoires à portes coulissantes 245,9/213,9/67	1	2725.-
65223	Bett mit schwarzem Winkelfuss 160/200	Lit à pieds d'angle 160/200	1	595.-
65773	Kopfhaupt mit Lederoptik	Tête de lit look cuir	1	410.-
69097	4 Winkelfüsse schwarz	4 pieds d'angle en couleur noir	100.- 2	200.-
62300	Korpusmöbel, Schublade mit push to open, Teilauszug 43.8/19.2/36	Meuble compact, tiroir avec push to open, extension partielle 43.8/19.2/36	245.- 2	490.-
62009	Abdeckplatte 43.8/36.2	Plaque de recouvrement 43.8/36.2	45.- 2	90.-
Fr. Total / Fr. Totale				6325.-



Korpus Alaska weiss
Front Eisblau
Abdeckplatte Eisblau
Prospekt Seite 30/31

*Corps blanc Alaska
Face bleu glacier
Plaque de recouvrement bleu glacier
Brochure page 30/31*

Art. Nr.	Artikel	Article	Fr./Ex.	Fr.
62300	Korpusmöbel, Schublade mit push to open, Teilauszug 43.8/19.2/36	Meuble compact, tiroir avec push to open, extension partielle 43.8/19.2/36	245.- 2	490.-
62009	Abdeckplatte 43.8/36.2	Plaque de recouvrement 43.8/36.2	45.- 2	90.-
69097	4 Winkelfüsse schwarz	4 pieds d'angle en couleur noir	100.- 2	200.-
65333	Bett schwebend mit Kopfhaupt 160/200	Lit suspendu avec tête de lit 160/200	1	845.-
69531	LED Leuchte	LED	105.- 2	210.-
63221	Korpusmöbel, Schubladen mit push to open, Vollauszug 576/117.7/43.5	Meuble compact, tiroirs avec push to open, extension complète 576/117.7/43.5	1	1210.-
63019	Abdeckplatte 576/43.7	Plaque de recouvrement 576/43.7	1	60.-
60882	Comfort-Schrank 4-türig mit push to open	Armoire confort 4 portes avec push to open	1	2355.-
Fr. Total / Fr. Totale				5460.-

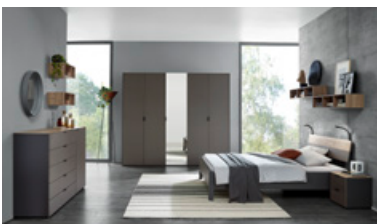

Korpus Schiefer/Nussbaum
Front Titan
Abdeckplatte Nussbaum
Rückwand Schiefer
Griff schwarz
Prospekt Seite 32/33

*Corps ardoise/noyer
Face titane
Plaque de recouvrement noyer
Paroi arrière ardoise
Poignée noir
Brochure page 32/33*

Art. Nr.	Artikel	Article	Fr./Ex.	Fr.
63873	Korpusmöbel, Schubladen mit Griff 115.2/98.5/43.5	Meuble compact, tiroirs avec poignée 115.2/98.5/43.5	1	975.-
63173	Korpusmöbel, Türe mit Griff 576/98.5/43.5	Meuble compact, porte avec poignée 576/98.5/43.5	1	415.-
63039	Abdeckplatte 172.8/43.7	Plaque de recouvrement 172.8	1	145.-
64024	Box 576/19.2/26	Boxe 576/19.2/26	150.- 2	300.-
69095	Wandmontage	Montage au mur	80.- 2	160.-
60263	Schrank mit Griff 2-türig	Armoire avec poignée 2 portes	1	855.-
61053	Anbauschränk mit Griff 1-türig	Armoire d'extension avec poignée 1 porte	1	555.-
69110	Tür mit Spiegel	Porte avec miroir	1	255.-
61213	Anbauschränk mit Griff 2-türig	Armoire d'extension avec poignée 2 portes	1	675.-
65113	Stollenbett 160/200	Lit à pieds à barrettes 160/200	1	560.-
65883	Kopfhaupt 2-teilig 160	Tête de lit, en deux parties 160	1	270.-
69531	LED Leuchte	LED	105.- 2	210.-
64034	Box 115.2/19.2/26	Boxe 115.2/19.2/26	180.- 2	360.-
69095	Wandmontage	Montage au mur	80.- 2	160.-
62313	Korpusmöbel, Schubladen mit Griff 43.8/40.9/36	Meuble compact, tiroirs avec poignée 43.8/40.9/36	355.- 2	710.-
62009	Abdeckplatte 43.8/36.2	Plaque de recouvrement 43.8/36.2	45.- 2	90.-
Fr. Total / Fr. Totale				6695.-

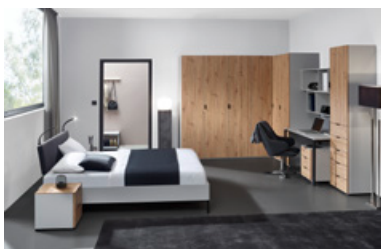

Korpus Alaska weiss
Front Eiche artisan
Abdeckplatte Eiche artisan
Rückwand Eiche artisan
Prospekt Seite 34/35

Corps blanc Alaska
Face chêne artisan
Plaque de recouvrement Chêne artisan
Panneau arrière Chêne artisan
Brochure page 34/35

Art. Nr.	Artikel	Article	Fr./Ex.		Fr.
63313	Korpusmöbel, Schubladen mit Griff 43.8/40.9/43.5	Meuble compact, tiroirs avec poignée 43.8/40.9/43.5	400.-	2	800.-
63009	Abdeckplatte 43.8/43.7	Plaque de recouvrement 43.8/43.7	50.-	2	100.-
65223	Bett mit schwarzem Winkelfuss 160/200	Lit à pieds d'angle noir 160/200		1	595.-
65773	Kopfhaupt Lederoptik 160	Tête de lit look cuir 160		1	410.-
69531	LED Leuchte	Lampe LED	105.-	2	210.-
60413	Schrank mit Griff 3-türig	Armoire avec poignée 3 portes		1	1120.-
61563	Anbau-Eckschrank mit Griff	Armoire d'extension d'angle avec poignée		1	1505.-
61053	Anbauschränk mit Griff 1-türig	Armoire d'extension avec poignée 1 porte		1	555.-
67756	Schreibtisch 140/70	Bureau 140/70		1	735.-
67700	Rollkorpus 3 Schubladen 43,5/57,7/60	Corps sur roulettes 3 tiroirs 43,5/57,7/60		1	435.-
64065	Box 115.2/38.4/36	Boîte 115.2/38.4/36	300.-	2	600.-
69095	Wandmontage	Montage au mur	80.-	2	160.-
63553	Korpusmöbel, Schubladen mit Griff	Meuble compact, tiroirs avec poignée		1	1145.-
Fr. Total / Fr. Totale					8370.-

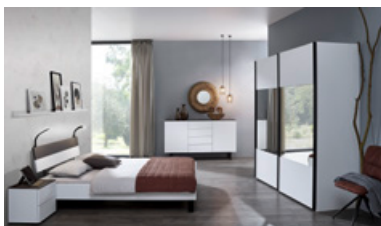

Korpus Alaska weiss
Front Alaska weiss
Abdeckplatte Schiefer
Prospekt Seite 36/37

Corps blanc Alaska
Avant blanc Alaska
Plaque de recouvrement ardoise
Brochure page 36/37

Art. Nr.	Artikel	Article	Fr./Ex.		Fr.
62310	Korpusmöbel, Schubladen mit push to open, Teilauszug 43.8/38.4/36	Meuble compact, tiroirs avec push to open, extension partielle 43.8/38.4/36	375.-	2	750.-
62009	Abdeckplatte 43.8/36.2	Plaque de recouvrement 43.8/36.2	45.-	2	90.-
65003	Bett mit Quadratfuss 160/200	Lit à pieds carrés 160/200		1	450.-
65883	Kopfhaupt zweiteilig 160	Tête de lit, en deux parties 160		1	270.-
69531	LED Leuchte	Lampe LED	105.-	2	210.-
69201	Untergestell 173	Châssis 173		1	415.-
63102	Korpusmöbel, Türe mit push to open links geb. 576/76.8/43.5	Meuble compact, porte percée gauche avec push to open 576/76.8/43.5		1	360.-
63111	Korpusmöbel, Schubladen mit push to open, Vollauszug 576/76.8/43.5	Meuble compact, tiroirs avec push to open, extension complète 576/76.8/43.5		1	865.-
63102	Korpusmöbel, Türe mit push to open rechts geb. 576/76.8/43.5	Meuble compact, porte percée droite avec push to open 576/76.8/43.5		1	360.-
63039	Abdeckplatte 172.8/43.5	Plaque de recouvrement 172.8/43.5		1	145.-
60832	Schrank mit Schiebetür	Armoires à portes coulissantes		1	2125.-
69107	Spiegelfeld	Panneau miroir	75.-	4	300.-
Fr. Total / Fr. Totale					6340.-



Korpus Alaska weiss
Front Terra
Abdeckplatte Alaska weiss
Rückwände Schiefer
Prospekt Seite 40/41

*Corps blanc Alaska
Face terra
Plaque de recouvrement blanc Alaska
Paroi arrière ardoise
Brochure page 40/41*

Art. Nr.	Artikel	Article	Fr./Ex.	Fr.
65550	Stapelbett	Lit empilable	720.- 2	1440.-
64037	Box 115.2/19.2/26	Boxe 115.2/19.2/26	160.- 2	320.-
69095	Wandmontage Box	Montage au mur boxe	80.- 2	160.-
60773	Schrank Comfort mit Griff, 2-türig	Armoire confort avec poignée, 2 portes		945.-
69099	4 Füsse schwarz	4 pieds couleur noir		30.-
64096	Box 115.2/57.6/43.5	Boxe 115.2/57.6/43.5		555.-
63073	Korpusmöbel, 3 Schubladen mit Griff 57.6/57.6/43.5	Meuble compact, 3 tiroirs avec poignée 57.6/57.6/43.5		555.-
63039	Abdeckplatte 172.8/43.7	Plaque de recouvrement 172.8/43.7		145.-
67756	Schreibtisch 140/70	Bureau 140/70		735.-
67700	Rollkorpus	Corps sur roulettes		435.-
64064	Box 115.2/38.4/26	Boxe 115.2/38.4/26		275.-
69095	Wandmontage	Montage au mur boxe		80.-
63793	Korpusmöbel, Türen mit push to open 115.2/57.6/43.5	Meuble compact, portes avec push to open 115.2/57.6/43.5	600.- 2	1200.-
64106	Box 115.2/57.6/43.5	Boxe 115.2/57.6/43.5		565.-
63029	Abdeckplatte 115.2/43.7	Plaque de recouvrement 115.2/43.7		120.-
Fr. Total / Fr. Totale				7560.-



Korpus Alaska weiss
Front Eiche artisan
Rückwände Eiche artisan
Prospekt Seite 42/43

*Corps blanc Alaska
Face Chêne artisan
Paroi arrière Chêne artisan
Brochure page 42/43*

Art. Nr.	Artikel	Article	Fr./Ex.	Fr.
63533	Korpusmöbel, 2 Türen links geb., 2 Schubladen mit Griff 57.6/213.9/43.5	Meuble compact, 2 portes percé Gauche, 2 tiroirs avec poignée 57.6/213.9/43.5		925.-
64235	Box 57.6/57.6/36	Boxe 57.6/57.6/36		310.-
69099	4 Füsse schwarz	4 pieds couleur noir		30.-
64055	Box 57.6/38.4/36	Boxe 57.6/38.4/36		185.-
64275	Box 57.6/115.2/36	Boxe 57.6/115.2/36		515.-
67756	Schreibtisch 140/70	Bureau 140/70		735.-
67700	Rollkorpus	Corps sur roulettes		435.-
64065	Box 115.2/38.4/36	Boxe 115.2/38.4/36		300.-
69095	Wandmontage	Montage au mur		80.-
60453	Schrank mit Griff 3-türig, Schubl. mittig	Armoire avec poignée, 3 portes, tiroirs au milieu		1570.-
65221	Bett mit Winkelfuss 120/200	Lit à pieds d'angle 120/200		525.-
65881	Kopfhaupt, zweiteilig 120	Tête de lit, en deux parties 120		240.-
64074	Box 115.2/38.4/26	Boxe 115.2/38.4/26		295.-
69095	Wandmontage	Montage au mur		80.-
62313	Korpusmöbel, 2 Schubladen mit Griff 43.8/40.9/36	Meuble compact, 2 tiroirs avec poignée 43.8/40.9/36		355.-
62009	Abdeckplatte 43.8/36.2	Plaque de recouvrement 43.8/36.2		45.-
Fr. Total / Fr. Totale				6625.-



Korpus Alaska weiss/Schiefer
Front Eisblau
Rückwände Schiefer/lichtgrau
Prospekt Seite 48/49

*Corps blanc Alaska/ardoise
Face bleu glacier
Paroi arrière ardoise/gris clair
Brochure page 48/49*

Art. Nr.	Artikel	Article	Fr./Ex.	Fr.
67756	Schreibtisch 140/70	Bureau 140/70		735.-
67701	Rollkorpus	Corps sur roulettes		580.-
64034	Box 115.2/19.2/26	Boxe 115.2/19.2/26		180.-
69095	Wandmontage	Montage au mur		80.-
60243	Schrank mit Griff 2-türig, 3 Schubl. rechts	Armoire avec poignée 2 portes, 3 tiroirs droite		1045.-
63572	Korpusmöbel mit Vitrine 57.6/211.2/43.5	Meuble compact avec vitrine 57.6/211.2/43.5		910.-
69099	4 Füsse schwarz	4 pieds couleur noir		30.-
64115	Box 57.6/76.8/36	Boxe 57.6/76.8/36		355.-
64055	Box 57.6/38.4/36	Boxe 57.6/38.4/36		185.-
69095	Wandmontage	Montage au mur		80.-
64034	Box 115.2/19.2/26	Boxe 115.2/19.2/26		180.-
69095	Wandmontage	Montage au mur		80.-
65001	Bett mit Quadratfüssen 120/200	Lit à pieds carrés 120/200		390.-
65881	Kopfhaupt 2-teilig 120	Tête de lit en deux parts 120		240.-
69532	Bettblage metall	Plateau du lit métal		100.-
Fr. Total / Fr. Totale				5170.-

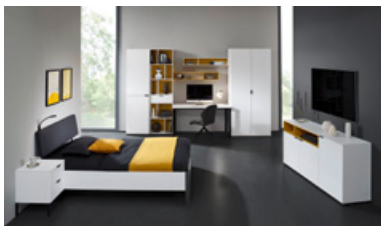

Korpus Alaska weiss/Senf
Front Alaska weiss
Abdeckplatte Alaska weiss
Rückwand Senf/Alaska weiss
Prospekt Seite 44/45

Corps blanc Alaska/moutarde
Face blanc Alaska
Plaque de recouvrement blanc Alaska
Paroi arrière moutarde/blanc Alaska
Brochure page 44/45

Art. Nr.	Artikel	Article	Fr./Ex.	Fr.	
69097	4 Winkelüsse schwarz	4 pieds d'angle en couleur noir	1	100.-	
63313	Korpusmöbel, 2 Schubladen mit Griff 43.8/38.4/43.5	Meuble compact, 2 tiroirs avec poignée 43.8/38.4/43.5	1	400.-	
63009	Abdeckplatte 43.8/43.7	Plaque de recouvrement 43.8/43.7	1	50.-	
65112	Stollenbett 140/200	Lit à pieds à barrettes 140/200	1	530.-	
65772	Kopfhaupt Lederoptik 140	Tête de lit look cuir 140	1	390.-	
69531	LED Leuchte	Lampe LED	1	105.-	
63523	Korpusmöbel, 2-türig mit Griff 57.6/111.2/43.5	Meuble compact, 2 portes avec poignée 57.6/111.2/43.5	1	745.-	
69099	4 Füsse schwarz	4 pieds couleur noir	1	30.-	
64115	Box 57.6/76.8/36	Boxe 57.6/76.8/36	1	355.-	
62013	Korpusmöbel, 1 Schublade mit Griff 57.6/19.2/36	Meuble compact, 1 tiroir avec poignée 57.6/19.2/36	1	245.-	
64285	Box 57.6/115.2/36	Boxe 57.6/115.2/36	1	525.-	
67756	Schreibtisch 140/70	Bureau 140/70	1	735.-	
64038	Box 115.2/19.2/36	Boxe 115.2/19.2/36	185.-	2	370.-
69095	Wandmontage	Montage au mur	80.-	2	160.-
60253	Schrank mit Griff 2-türig	Armoire avec poignée 2 portes	1	905.-	
63753	Korpusmöbel, 2-türig mit Griff 115.2/57.6/43.5	Meuble compact, 2 portes avec poignée 115.2/57.6/43.5	1	565.-	
64039	Box 115.2/19.2/43.5	Boxe 115.2/19.2/43.5	1	210.-	
63103	Korpusmöbel, 1-türig mit Griff 57.6/76.8/43.5	Meuble compact, 1 porte avec poignée 57.6/76.8/43.5	1	360.-	
63039	Abdeckplatte 172.8/43.7	Plaque de recouvrement 172.8/43.7	1	145.-	
Fr. Total / Fr. Totale				6925.-	



Korpus Lichtgrau/Schiefer
Front Lichtgrau/Schiefer
Rückwand Schiefer
Prospekt Seite 46/47

Corps gris clair/ardoise
Face ardoise/gris clair
Paroi arrière ardoise
Brochure page 46/47

Art. Nr.	Artikel	Article	Fr./Ex.	Fr.	
62733	Korpusmöbel, Schublade mit Griff 115.2/38.4/36	Meuble compact, tiroirs avec poignée 115.2/38.4/36	1	420.-	
64105	Box 115.2/57.6/36	Boxe 115.2/57.6/36	525.-	2	1050.-
62743	Korpusmöbel, 1 Klappe mit Griff 115.2/38.4/36	Meuble compact, 1 tiroirs avec poignée 115.2/38.4/36	1	385.-	
67756	Schreibtisch 140/70	Bureau 140/70	1	735.-	
67701	Rollkorpus	Corps sur roulettes	1	580.-	
60822	Schrank mit Schiebetür 148.3/213.9/67	Armoires à portes coulissantes 148.3/213.9/67	1	1745.-	
65221	Bett mit Winkelfuss 120/200	Lit à pieds d'angle 120/200	1	525.-	
65881	Kopfhaupt, zweiteilig 120	Tête de lit en deux parties 120	1	240.-	
69531	LED Leuchte	Lampe LED	1	105.-	
69532	Bettblage metall	Plateau du lit métal	1	100.-	
Fr. Total / Fr. Totale				5885.-	



Karl Omlin AG
Schweizer Möbelmacher